

# Honeywell

**EN** Portable Evaporative Air Cooler  
User Manual

Read and save these instructions before use

**FR** Refroidisseur d'air par évaporation portatif  
Mode d'emploi

Lire ces instructions avant l'utilisation et les conserver

**ES** Enfriador de Aire Evaporativo Portátil  
Manual de Instrucciones

Lea y guarde estas instrucciones antes de usar la unidad

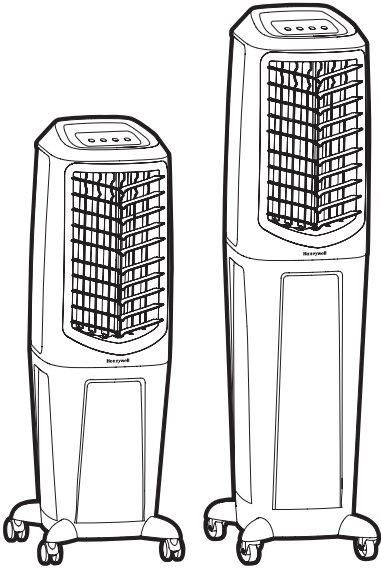

---

Model / Modèle / Modelo:  
TC30/50PE Series / Série / Serie

---

Customer Support:  
Assistance Au Client:  
Servicio de atención a clientes:  
USA/ EE.UU: 1-800-474-2147  
CANADA/ CANADÁ<sup>^</sup>: 1-888-209-0999

<sup>^</sup> Canada Customer Support service available for models sold in Canada only.

<sup>^</sup> Le Service Client Canadien est disponible uniquement pour les modèles vendus sur le territoire Canadien.

<sup>^</sup> Servicio de Atención A Clientes en Canadá disponible solo para modelos vendidos en Canadá.

www.jmatek.com  
Email: usinfo@jmatek.com

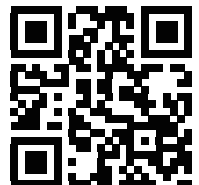

# PARTS DESCRIPTION

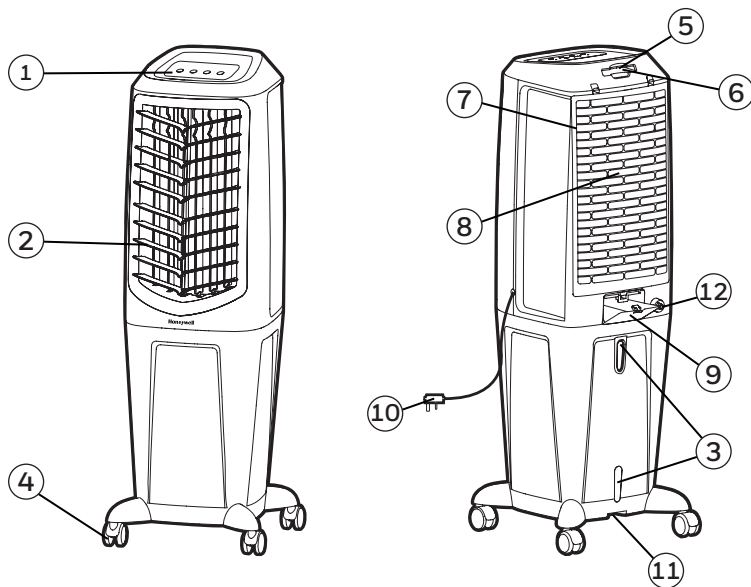

- |                                    |                             |
|------------------------------------|-----------------------------|
| 1) Control Panel                   | 7) Rear Grill & Mesh Filter |
| 2) Louvers                         | 8) Honeycomb Cooling Media  |
| 3) Water Level Indicator           | 9) Water Fill Door          |
| 4) Casters                         | 10) Power Cord & Plug       |
| 5) Handle & Remote Control Storage | 11) Drain Plug              |
| 6) Remote Control                  | 12) Water Inlet Valve*      |

**WARNING -- READ AND SAVE THE AIR COOLER SAFETY & MAINTENANCE GUIDE AND USER MANUAL BEFORE USING THIS PRODUCT. FAILURE TO FOLLOW THESE INSTRUCTIONS MAY DAMAGE AND/ OR IMPAIR ITS OPERATION AND VOID THE WARRANTY. IN CASE THERE IS ANY INCONSISTENCY OR CONFLICT BETWEEN THE ENGLISH VERSION AND ANY OTHER LANGUAGE VERSION OF THE CONTENT OF THIS MATERIAL, THE ENGLISH VERSION SHALL PREVAIL.**

\*Applicable for models with Water Inlet Valve only.

## CONTROL PANEL

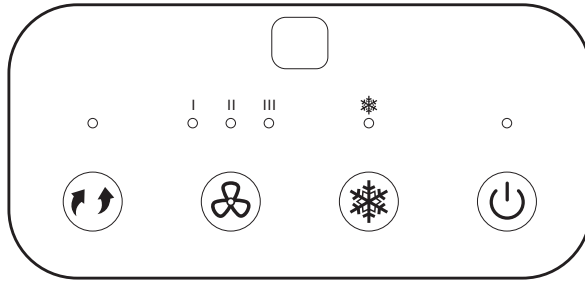

### Icons on Display Screen



Power



Swing



Cool



Speed

| = Low

|| = Medium

||| = High

## FUNCTION BUTTONS

### POWER

Press the button  to turn the unit on. The cooler will start automatically at medium speed. After a few seconds the speed will switch to low. To turn the unit off, press the button again.

### SPEED



Press the SPEED  button repeatedly to change the speed between I - II - III. The indicator light will show the selected speed.

### SWING

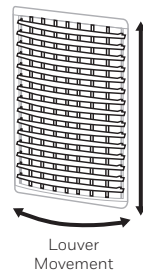
Press the SWING button until  is illuminated on the display. The louvers will begin to move left to right automatically. You can manually adjust the louvers to change vertical air flow.



### COOL

You must add water before operating the unit in Cool mode. Press  the button until  is illuminated on the display screen. The water pump will operate and you will feel the cooler air after the Honeycomb Cooling Media is completely wet.

## REMOTE CONTROL

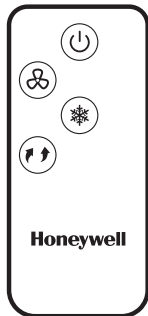

 POWER : ON / OFF

 SPEED : Low / Medium / High

 COOL : Evaporative Cooling ON / OFF

 SWING : Controls the motion of the louvers

### NOTE:

- The remote control requires a CR2025 (1 x 3V) coin type or equivalent battery for replacement. Open the battery compartment at the back of the remote control and insert the battery inside. Care must be taken to insert the batteries according to the correct polarity (+ / -) markings shown inside the battery compartment.
- Always point the remote control signal transmitter towards the unit when operating. Make sure that the signal path is not obstructed.
- Remove the batteries if the unit is not going to be used for an extended period of time.
- Do not drop the remote control.
- Do not mix different types of batteries such as alkaline, carbon-zinc, or rechargeable batteries.
- Do not mix old and new batteries.
- Do not recharge the battery.
- Exhausted batteries are to be removed from the product and safely disposed of as per local regulations.
- Do not dispose of batteries in fire. Batteries may explode or leak.
- This product contains a lithium button/coin cell battery. If a new or used lithium button/ coin cell battery is swallowed or enters the body, it can cause severe internal burns and can lead to death in as little as 2 hours. Always completely secure the battery compartment. If the battery compartment does not close securely, stop using the product, remove the batteries, and keep it away from children. If you think batteries might have been swallowed or placed inside any part of the body, seek immediate medical attention.
- The batteries shall be disposed of properly, including keeping them away from children.
- Even used batteries may cause injury.

 **WARNING:** Chemical Burn Hazard. Keep batteries away from children.

## COOLER LOCATION

Make sure to position the air cooler correctly before you set up and start using the product. Please refer to the COOLER LOCATION section of the separate Safety & Maintenance Guide.

## FILLING WITH WATER

It is ideal to use the Continuous Water Supply\* Connection to run the unit for long periods of time without refilling the tank. This also helps prevent pump failure in case the cooler is running with inadequate water in the tank.

**CAUTION:** Unplug the unit from the electrical socket before emptying or refilling the water tank. Open the Water Fill Door located on the back of the unit.

### Continuous Water Supply Connection\*:

For a continuous water supply, you will need a garden hose that is connected to a mains water supply.

- Locate the male connector at one end of the garden hose. Insert the garden hose connector into the water inlet valve of the cooler. Screw and tighten the water inlet valve onto the threaded part of the garden hose connector, making sure the hose connector is secured to ensure there will be no leaks. If there is a leakage, the hose and the water inlet valve may not be connected properly. Try to disconnect, replace and tighten the water inlet valve again.
- When the connection is secured, turn ON the water supply and the water will flow into the water tank of the cooler.
- The cooler is now set so the water refills automatically.
- When the water tank is full of water, the water inlet valve will auto-matically stop the water supply from overflowing the water tank.

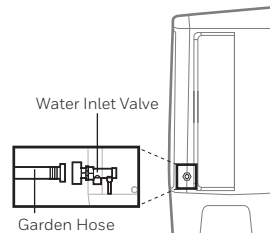
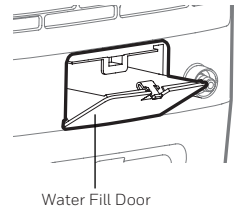

**WARNING:** The maximum water inlet pressure is 0.5 MPa.

\*Applicable for models with Water Inlet Valve only.

## FILLING WITH WATER (CONTINUED)

The Water Level Indicator is located at the back of the unit. Refill the water tank when water level is low. Do not fill water above the "Max." water level mark to avoid water droplets collecting on the louvers. Check the water level in the tank before running the COOL function. Make sure there is water in the tank by using the continuous water supply connection or by filling the tank up to the maximum indicator level. Running the unit in COOL mode with inadequate water may cause pump failure.

**Note:** The water capacity refers to the total volume of water that can be contained within the air cooler water tank and water distribution system. The water capacity in the tank at the "Max." indicator level may be lower than the actual water capacity of the air cooler.

**WARNING:** Do not fill water tank with dirty water or salt water. This can damage the unit and Honeycomb media.

## LOW WATER ALARM\*

The unit is equipped with a low water sensor. In Cooling Mode, when water in the tank is below the minimum level, you will hear a beeping sound and the indicator light will flash continuously. The unit will automatically pause evaporative cooling.

Refill the water tank to deactivate the alarm in cooling mode. First switch OFF the unit and unplug from the power outlet. Fill the water tank with water above the minimum water level mark. Plug in and switch ON again.

To deactivate the alarm and continue using the unit as a fan (without evaporative cooling), switch the unit OFF and then ON again. The Low Water Alarm will not activate in Fan only mode. The Low Water Alarm will sound again if the COOL function is activated while the water tank is still empty.

\*Applicable for models this feature only.

## CLEANING & DRAINING THE WATER TANK

Below are instructions on how to clean and maintain your air cooler. If the cooler will not be used for a long period of time, please refer to the STORAGE & MAINTENANCE GUIDELINES located in the separate Safety & Maintenance Guide.

### **WARNING:**

Before cleaning the unit, power OFF the unit and disconnect from the electrical socket.

- Move the unit to a location where the water can be drained. Remove the cap from the drain plug located at the bottom of the unit. Allow the tank to empty.
- Refill the water tank with clean water, up to the maximum level and drain it completely.
- Use a damp cloth to remove the dirt and dust from the surface of the unit. Never use corrosive elements or chemicals to clean this product.
- When the product is not in use, store the unit in a dry place out of direct sunlight.



## CLEANING THE MESH FILTER AND HONEYCOMB COOLING MEDIA

### WARNING:

Before cleaning the unit, switch the unit OFF and disconnect the power adapter from the unit and electrical socket.

- The appliance is supplied with a Mesh Filter and Honeycomb Cooling Media.
- The Mesh Filter and Honeycomb Cooling Media are located inside the Rear Grill. See Figure 1 for instructions on how to remove them from the unit for cleaning and maintenance.
- Do not run the unit in COOL mode with stale water in the tank. You must empty the water tank and refill with fresh water, especially if the tank has not been cleaned in a long time.
- The cleaning frequency for the Honeycomb media depends on local air and water conditions. In areas where the mineral content of water is high, mineral deposits may build up on the Honeycomb Cooling Media and restrict air flow. Draining the water tank and refilling with fresh water at least once a week will help reduce mineral deposits. If mineral deposits remain on the Honeycomb Cooling Media, the media should be removed and washed under fresh water. The media should be cleaned every two months or sooner, depending on your needs.
- For best results allow the Honeycomb Cooling Media to dry after each use by turning off the cool function 15 minutes before turning the unit off.

Removing the Mesh Filter and Honeycomb Cooling Media:

1. Carefully pull out the rear grill / mesh filter from the cooler.
2. Rinse the rear grill / mesh filter with clean water and let it dry before re-installing to the unit.
3. Carefully pull out the Honeycomb Media.
4. Replace or clean media with water and a damp cloth as needed.

**WARNING:** DO NOT operate the Air Cooler when the Rear Grill is removed from the Air Cooler, or if there is a loose-fitting Rear Grill. Doing so can cause serious injury or dangerous electrical shock.

Figure 1:

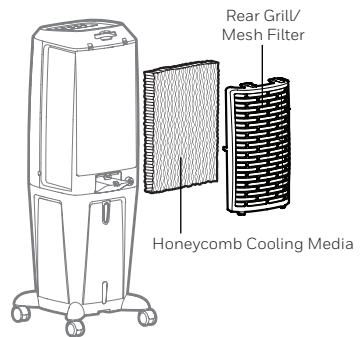

# DESCRIPTION DES PIÈCES

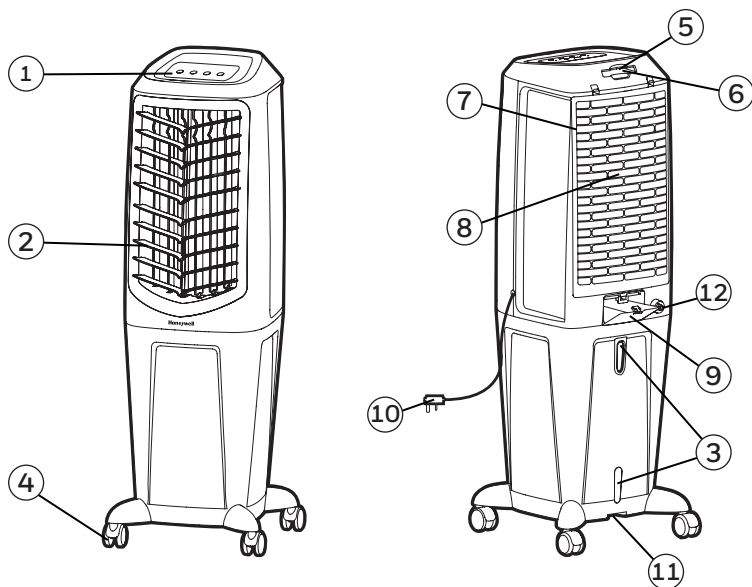

- |                                    |   |
|------------------------------------|---|
| 1) Panneau de contrôle             | 7) Grille arrière & filter                      |
| 2) Grilles d'aération              | 8) Système de refroidissement en nid d'abeilles |
| 3) Indicateur de niveau d'eau      | 9) Porte de remplissage d'eau                   |
| 4) Roulettes                       | 10) Cordon électrique & prise                   |
| 5) Poignée & Télécommande stockage | 11) Bouchon de vidange                          |
| 6) Télécommande                    | 12) Vanne de l'entrée d'eau*                    |

**AVERTISSEMENT -- LIRE ET SAUVEGARDER LE GUIDE DE SECURITE ET D'ENTRETIEN ET LE MANUEL D'UTILISATION DU REFROIDISSEUR D'AIR AVANT D'UTILISER LE PRODUIT. NE PAS SUIVRE CES INSTRUCTIONS POURRAIT ENDOMMAGER ET/OU PORTER ATTEINTE A SON FONCTIONNEMENT ET ANNULER LA GARANTIE. EN CAS D'INCOHERENCE OU DE CONFLIT ENTRE LA VERSION ANGLAISE ET TOUT AUTRE VERSION LINGUISTIQUE DU CONTENU DE CE MATERIEL, LA VERSION ANGLAISE PRÉVAUDRA.**

\*Applicable uniquement pour les modèles avec la Vanne de l'entrée d'eau.

## PANNEAU DE COMMANDE

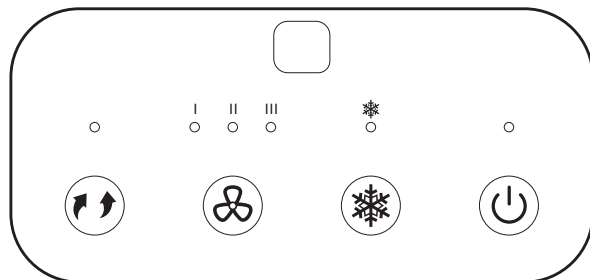

Icônes sur l'écran d'affichage



Interrupteur



Vitesse



Oscillation

I = Faible



Refroidissement

II = Moyenne

III = Élevée

## BOUTONS DE FONCTION



### INTERRUPTEUR

Appuyer sur  pour allumer l'unité. Le refroidisseur s'allumera automatiquement à une vitesse moyenne. Après quelques seconds, la vitesse basculera bas faible. Pour éteindre l'unité, appuyer sur le bouton à nouveau.

### VITESSE

Appuyer sur le bouton de la  à plusieurs reprises pour changer la vitesse entre I - II - III. Le voyant indiquera la vitesse choisie.

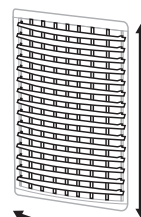

### OSCILLATION

Appuyer sur le bouton  jusqu'à ce que l'indicateur d'  soit illuminé sur l'écran d'affichage. Les grilles d'aération commenceront à osciller de gauche à droite automatiquement. Il est possible de régler manuellement les grilles d'aération verticales pour modifier le débit d'air vertical.







Mouvement  
des grilles  
d'aération

### REFROIDISSEMENT

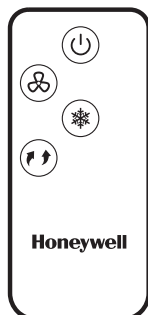
Ajoutez de l'eau avant de faire fonctionner la machine en mode refroidissement.  Appuyer sur le bouton jusqu'à ce que l'indicateur d'  soit illuminé sur l'écran d'affichage. La pompe à eau fonctionnera et vous sentirez l'air frais une fois que le système de refroidissement en nid d'abeilles sera entièrement trempé.

## TÉLÉCOMMANDE



	INTERRUPTEUR	: En Marche / Éteindre
	VITESSE	: Faible / Moyenne / Élevée
	REFROIDISSEMENT	: Enfriamiento evaporativo Enc / Apag
	OSCILLATION	: Commande le mouvement des grilles d'aération

### REMARQUE:

- La pile est déjà installée dans la télécommande de votre refroidisseur d'air. Pour la remplacer, il convient de se procurer une pile plate CR2025 (1 x 3V) ou l'équivalent. Ouvrir le compartiment de la pile à l'arrière de la télécommande et insérer une pile plate à l'intérieur. Veiller à respecter l'indication de polarité (+ / -) qui se trouve à l'intérieur du compartiment de pile.
- Lorsque la commande est utilisée, le signal du transmetteur doit toujours être pointé vers l'appareil. Il convient de s'assurer que des objets ne font pas obstacle au signal.
- Enlever les piles si l'appareil ne doit pas être utilisé pendant une période prolongée.
- Ne pas laisser tomber la télécommande.
- Ne pas mélanger les différents types de piles telles que les piles alcalines, carbone-zinc ou rechargeables.
- Ne pas mélanger de vieilles piles avec des neuves.
- Ne pas recharger la batterie.
- Les batteries usagées doivent être éliminées du produit et en toute sécurité éliminés selon les recommandations locales règlements.
- NE PAS jeter les piles au feu car elles peuvent exploser ou fuir.
- Ce produit contient une pile bouton au lithium. L'ingestion ou la pénétration à travers la peau d'une pile lithium, neuve ou usagée, peut causer de graves brûlures internes et entraîner la mort dans un délai de 2 heures. Sécurisez toujours le compartiment à piles. Si le compartiment à piles ne se ferme pas correctement, cessez d'utiliser le produit, retirez les piles et conservez-les hors de portée des enfants. Si vous pensez que les piles peuvent avoir été avalées ou placées à l'intérieur d'une partie du corps, consultez immédiatement un médecin.
- Les cellules doivent être éliminées de manière adéquate, y compris tenues hors de portée des enfants.
- Même les cellules usagées peuvent provoquer des blessures.

 **AVERTISSEMENT:** Risque de brûlure chimique. Garder les piles éloignées des enfants.

## POSITION DU REFROIDISSEUR D'AIR

Veiller à placer le refroidisseur d'air comme il se doit avant de l'installer et de l'utiliser. Il convient de se reporter à la section POSITION DU REFROIDISSEUR D'AIR (IMPORTANT à LIRE) du Guide de sécurité et d'entretien.

## REMPLIR AVEC DE L'EAU

Pour utiliser l'appareil pendant de longues périodes sans en remplir le réservoir, l'utilisation du raccord d'alimentation continue\* est idéale. Cela contribue aussi à éviter une panne de la pompe pouvant survenir lorsque le réservoir du refroidisseur ne contient pas suffisamment d'eau.

**ATTENTION:** Débrancher l'appareil avant de vider ou de remplir le réservoir d'eau.

### Connexion à un approvisionnement en eau continue\*:

Pour une alimentation en eau continue, un tuyau d'arrosage connecté à une alimentation en eau principale est nécessaire.

- Trouver le raccord mâle à un bout du tuyau d'arrosage. Insérer le raccord du tuyau d'arrosage dans la vanne d'entrée d'eau du refroidisseur. Visser et serrer la vanne de l'entrée d'eau sur la partie fileté du raccord du tuyau d'arrosage en s'assurant qu'il y est bien fixé afin d'éviter toute fuite. S'il y a une fuite, le tuyau et la vanne d'entrée d'eau ne sont peut-être pas raccordés correctement. Essayer de dévisser, de replacer et de visser à nouveau la vanne d'entrée d'eau.
- Lorsque le raccord ne fuit plus, OUVRIRE l'alimentation en eau et l'eau s'écoulera dans le réservoir d'eau du refroidisseur.
- Le refroidisseur est maintenant prêt, donc l'eau est renouvelée automatiquement lorsque le réservoir d'eau est vide.
- Lorsque le réservoir d'eau est plein, la vanne d'entrée d'eau empêche automatiquement le débordement du réservoir d'eau.

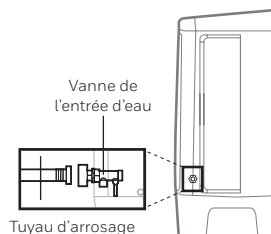
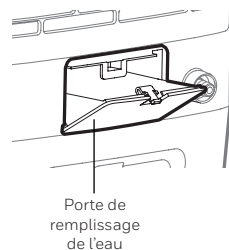

**AVERTISSEMENT:** La pression maximale d'entrée d'eau est de 0,5 MPa.

\*Applicable uniquement pour les modèles avec la Vanne de l'entrée d'eau.

## REEMPLIR AVEC DE L'EAU (SUITE)

L'indicateur du niveau d'eau se trouve à l'arrière de l'unité. Remplir le réservoir d'eau lorsque le niveau d'eau est faible. Ne pas dépasser la marque de niveau pour éviter les gouttelettes d'eau sur les grilles d'aération. Vérifier le niveau d'eau dans le réservoir avant de mettre en marche la fonction REFROIDISSEMENT. S'assurer que l'eau du réservoir dépasse la marque du niveau d'eau minimal. Faire fonctionner l'appareil en mode REFROIDISSEMENT sans la quantité d'eau suffisante peut causer une panne de la pompe.

**Remarque:** La capacité d'eau correspond au volume total d'eau qui peut être contenu dans le réservoir et le système de distribution d'eau du refroidisseur d'air. La capacité d'eau dans le réservoir au niveau de l'indicateur "MAX." peut-être inférieure à la capacité d'eau réelle du refroidisseur d'air. del depósito en nivel MAX puede estar por debajo de la capacidad de contención real del enfriador.

**AVERTISSEMENT:** Ne pas remplir le réservoir d'eau avec de l'eau sale ou de l'eau salée, cela peut endommager le matériel et le Système de refroidissement en nid d'abeilles.

## AVERTISSEUR DE BAS NIVEAU D'EAU\*

L'appareil est muni d'un capteur de bas niveau d'eau. En mode Refroidissement, lorsque l'eau du réservoir n'atteint plus le niveau minimal, un bip se fait entendre et le symbole Voyant indicateur de RÉSERVOIR VIDE clignote automatiquement. Le refroidissement par évaporation cessera alors automatiquement.

Remplir le réservoir d'eau pour désactiver l'avertisseur en mode REFROIDISSEMENT. Éteindre en premier lieu l'appareil et le débrancher de la prise électrique. Remplir le réservoir d'eau en dépassant la marque de niveau minimal. Brancher et mettre en marche de nouveau.

Pour désactiver l'avertisseur et continuer d'utiliser l'appareil en tant que ventilateur (sans refroidissement par évaporation), éteindre l'appareil et le remettre en marche. En mode VENTILATEUR l'avertisseur de bas niveau d'eau ne s'activera pas. L'avertisseur de bas niveau d'eau retentira de nouveau si la fonction REFROIDISSEMENT est activée alors que le réservoir d'eau est toujours vide.

\* S'applique uniquement aux modèles munis de l'avertisseur de bas niveau d'eau.

## NETTOYER ET VIDANGER LE RÉSERVOIR D'EAU

Si le refroidisseur n'est pas utilisé pendant une longue période, il convient de se reporter aux DIRECTIVES D'ENTREPOSAGE ET D'ENTRETIEN du Guide de sécurité et d'entretien.

### AVERTISSEMENT:

Avant de nettoyer l'appareil, éteignez l'appareil et débranchez-le de la prise électrique.

- Déplacer l'appareil jusqu'à un endroit où l'eau peut être vidangée. Enlever le bouchon de vidange situé dans la partie inférieure de l'appareil. Laisser le réservoir se vider.
- Remplir le réservoir d'eau avec de l'eau propre, jusqu'au niveau maximal, puis le vider complètement.
- Utiliser un chiffon humide pour retirer la saleté et la poussière de la surface de l'appareil. Ne jamais utiliser de produits corrosifs ou chimiques pour nettoyer cet appareil.
- Lorsque le produit n'est pas utilisé, le ranger dans un endroit sec hors de la lumière directe du soleil.



## NETTOYAGE DU FILTRE ET DU SYSTÈME DE REFROIDISSEMENT EN NID D'ABEILLES

### AVERTISSEMENT:

Avant de nettoyer l'appareil, il convient de l'éteindre, puis de le débrancher de la prise électrique.

- L'appareil est vendu avec un filtre et un système de refroidissement en nid d'abeilles.
- Le filtre et le système de refroidissement en nid d'abeilles se trouvent derrière la grille arrière. Pour savoir comment les retirer de l'appareil en vue de leur nettoyage et de leur entretien, consulter la figure 1.
- Ne pas faire fonctionner l'unité en mode REFROIDISSEMENT quand de l'eau stagnante se trouve dans le réservoir. Vous devez vider l'eau et la remplacer par de l'eau propre, surtout si le réservoir n'a pas été nettoyé depuis longtemps.
- La fréquence de nettoyage du système en nid d'abeilles dépend de l'état de l'eau et de l'air. Dans les régions où l'eau est riche en minéraux, des dépôts peuvent s'accumuler sur le système de refroidissement en nid d'abeilles et nuire à la circulation d'air. Vider le réservoir d'eau et le remplir d'eau propre au moins une fois par semaine contribueront à réduire les dépôts de minéraux. Si les dépôts de minéraux subsistent sur le système de refroidissement en nid d'abeilles, le système devra être retiré et lavé avec de l'eau propre. Le système devra être nettoyé tous les deux mois ou plus souvent, selon le besoin.
- Pour obtenir les meilleurs résultats, laisser sécher le système de refroidissement en nid d'abeilles après chaque utilisation en éteignant la fonction REFROIDISSEMENT pendant 15 minutes avant d'éteindre l'appareil.

Retirer le filtre / le système de refroidissement en nid d'abeilles:

1. Pousser soigneusement les côtés gauche et droit de la grille arrière et la retirer du refroidisseur.
2. Rincez la grille arrière/ le filtre à l'eau propre et laissez sécher à l'air libre avant de remettre en place.
3. Coulisser le Nid d'Abeilles hors de l'unité.
4. Nettoyer le système avec de l'eau et un chiffon humide ou le remplacer au besoin.

**AVERTISSEMENT:** NE PAS UTILISER le refroidisseur d'air lorsque la grille arrière est retirée du refroidisseur d'air ou si la grille arrière ne tient pas en place correctement. Cela peut causer de sérieuses blessures ou de dangereuses décharges électriques.

Figure 1:

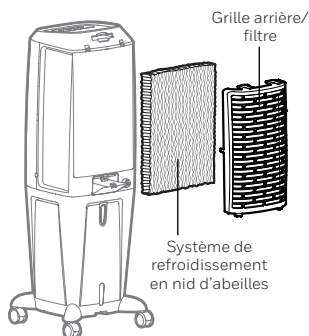

# DESCRIPCIÓN DE PARTES

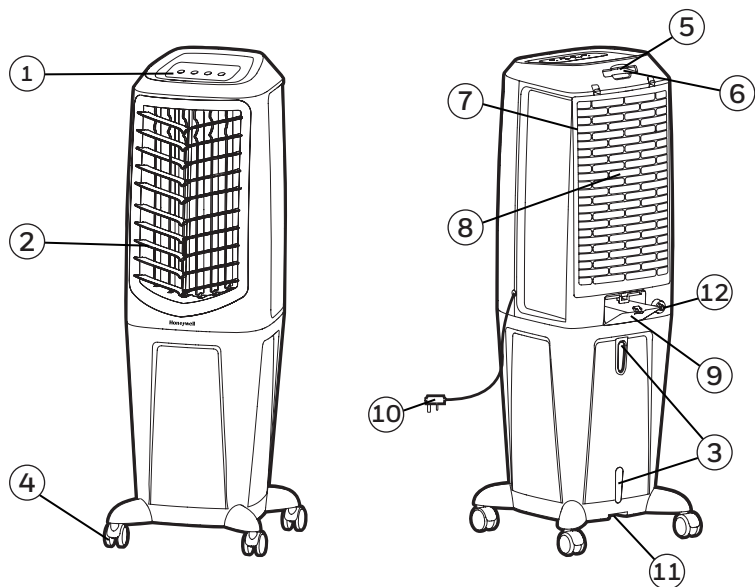

- |   |                                      |
|---|--------------------------------------|
| 1) Panel de Control                         | 7) Rejilla Trasera y Filtro de Malla |
| 2) Deflectores                              | 8) Filtro de Enfriamiento Honeycomb  |
| 3) Indicador de Nivel de Agua               | 9) Puerta de Llenado de Agua         |
| 4) Ruedas                                   | 10) Cable de Alimentación y Enchufe  |
| 5) Manija & Almacenamiento a Control Remoto | 11) Tapón de Agua                    |
| 6) Control Remoto                           | 12) Válvula de Entrada de Agua*      |

**ADVERTENCIA -- LEA Y GUARDE LA GUIA DE MANTENIMIENTO Y EL MANUAL DE INSTRUCCIONES ANTES DE USAR ESTE PRODUCTO. EL INCUMPLIMIENTO DE ESTAS INSTRUCCIONES PUEDE DAÑAR Y / O PERJUDICAR SU FUNCIONAMIENTO E INVALIDAR LA GARANTÍA. EN CASO DE EXISTIR ALGUNA DISCREPANCIA O CONFLICTO, EN EL CONTENIDO DE ESTE MATERIAL, ENTRE LA VERSIÓN EN INGLÉS Y LA VERSIÓN EN CUALQUIER OTRO IDIOMA PREVALECE LA VERSIÓN EN INGLÉS.**

\* Aplicable a modelos con Válvula de Entrada de Agua disponible solamente.

## PANEL DE CONTROL

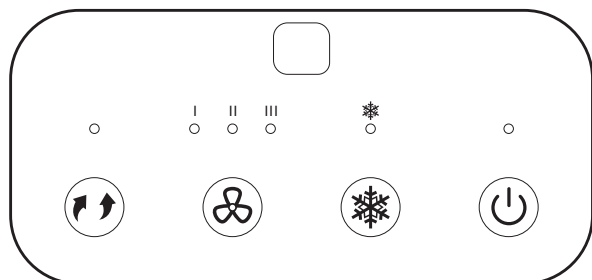

### Iconos en la Pantalla Display

 Encendido/ Apagado       Velocidad

 Oscilación      | = Bajo

 Frío      || = Media

||| = Alta

## BOTONES DE FUNCIONES



### ENCENDIDO / APAGADO

Presione el botón  para encender la unidad. El enfriador comenzará automáticamente a funcionar a velocidad media. Después de unos segundos la velocidad cambiará a baja. Para apagar la unidad, presione el botón nuevamente.

### VELOCIDAD

Presione el botón  repetidamente para cambiar la velocidad entre I - II - III. La luz indicadora le mostrará la velocidad seleccionada.

### OSCILACIÓN

Presione el botón  hasta que el indicador  se ilumina en la pantalla. Las rejillas comenzarán a moverse de izquierda a derecha de forma automática. Se puede ajustar manualmente los deflectores verticales para cambiar el flujo de aire vertical.

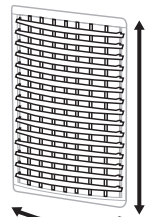



Movimiento de Deflectores

### FRÍO

Usted debe agregar agua antes de operar la unidad en el modo Enfriar. Pulse el botón  hasta que se ilumine la luz del indicador en el panel de control. La bomba de agua funcionará y comenzará a sentir el aire fresco después que el filtro de enfriamiento esté completamente mojado.

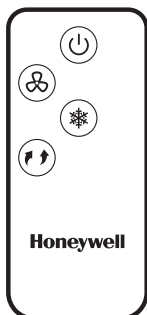
## CONTROL REMOTO



 ENCENDIDO : Encendido / Apagado

 VELOCIDAD : Bajo / Media / Alta

 FRÍO : Encendido / Apagado del modo enfriamiento evaporativo

 OSCILACIÓN : Controla el movimiento de los deflectores

### NOTA:

- El control remoto requiere una CR2025 (1 x 3V) tipo moneda o pila equivalente para su reemplazo. Abra el compartimento para pilas en la parte de atrás del control remoto e inserte una pila. Asegúrese de colocar la pila de acuerdo a la polaridad correcta (+ / -) indicada dentro del compartimento para pilas.
- Siempre apunte el transmisor de señal del control remoto hacia la unidad cuando se opera. Asegúrese de que la ruta de la señal no esté obstruida.
- Retire las pilas si la unidad no se va a utilizar durante un período prolongado de tiempo.
- No deje caer el control remoto.
- No mezcle diferentes tipos de pilas, alcalinas, de carbono-zinc, o pilas recargables.
- No mezcle pilas nuevas con viejas.
- No recargue la batería.
- Las baterías agotadas deben ser removidas del producto y desechadas de forma segura de acuerdo a las regulaciones locales.
- No arrojar las baterías al fuego. Las baterías podrían explotar o derramarse.
- Este producto contiene una batería de botón de litio/ celda de moneda. Si se traga o ingresa al cuerpo una batería de botón de litio/ celda de moneda nueva o usada, puede provocar quemaduras internas graves y puede causar la muerte en tan solo 2 horas. Siempre asegure completamente el compartimento de la batería. Si el compartimento de la batería no se cierra de forma segura, deje de usar el producto, retire las pilas y manténgalo alejado de los niños. Si cree que las baterías pueden haberse tragado o colocado dentro de cualquier parte del cuerpo, busque atención médica inmediata.
- Las baterías se deben eliminar de forma adecuada, incluso manteniéndolas alejadas de los niños.
- Incluso las baterías usadas pueden causar lesiones.

 **ADVERTENCIA:** Riesgo de quemaduras químicas. Mantenga las baterías alejadas de los niños.

## UBICACIÓN DEL ENFRIADOR

Asegúrese de colocar el enfriador de aire correctamente antes de configurar y empezar a usar el producto.

Por favor, consulte la sección UBICACION DEL ENFRIADOR de la Guía de seguridad y de mantenimiento separada.

## LLENADO CON AGUA

Es Ideal usar la conexión de suministro agua continuo\* para operar la unidad por largos periodos de tiempo sin volver a llenar de agua. Esto también ayuda a prevenir el fallo de la bomba en caso de que el enfriador de aire esté funcionando con agua insuficiente en el tanque.

**PRECAUCIÓN:** Desenchufe la unidad de la toma de corriente eléctrica antes de vaciar o llenar el depósito de agua. Abra la puerta de llenado de agua ubicada en el costado de la unidad.

### Conexión del Suministro de Agua Continuo\*:

Para obtener un suministro continuo de agua, necesitará que una manguera esté conectada a un suministro de agua de la red.

- Ubique el conector macho en un extremo de la manguera. Inserte el conector de la manguera a la válvula de entrada de agua del enfriador. Atornille y ajuste la válvula de entrada de agua en la parte roscada del conector de la manguera, asegurándose de que el conector de la manguera esté fijo para asegurar que no haya pérdidas. Si hay una pérdida, es posible que la manguera y la válvula de entrada de agua no estén conectados correctamente. Trate de desconectar, sustituir y ajustar la válvula de entrada de agua nuevamente.
- Cuando se asegure la conexión, encienda el suministro de agua y el agua fluirá hacia el tanque de agua del enfriador.
- Ahora, el enfriador está configurado para que el agua se recargue de forma automática cuando el tanque esté vacío.
- Cuando el tanque está lleno de agua, la válvula de entrada de agua detendrá automáticamente el suministro de agua para evitar que el tanque desborde.

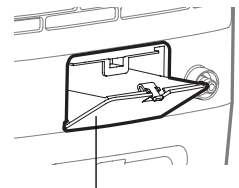

Puerta de Llenado de Agua

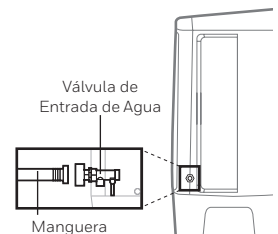

Manguera

**ADVERTENCIA:** La presión máxima de entrada de agua es de 0,5 MPa.

\* Aplicable a modelos con Válvula de Entrada de Agua disponible solamente.

## LLENADO CON AGUA (CONTINUED)

El indicador de nivel de agua está ubicado al atrás de la unidad. Recargue el tanque de agua cuando el nivel de agua está bajo. No colocar agua por encima de la marca de "Max" del indicador de nivel de agua. Revise el nivel de agua en el tanque antes de poner en funcionamiento el modo Frío. Asegúrese que haya agua en el tanque mediante el uso de la conexión de suministro de agua continuo o llenando manualmente el tanque hasta la marca máxima. La ejecución de la unidad en modo de FRIO con la cantidad de agua inadecuada o rancia puede causar fallos en la bomba.

**Nota:** La capacidad de agua se refiere a la cantidad total que el depósito de agua y el sistema de distribución del enfriador pueden contener. La capacidad del depósito en nivel MAX puede estar por debajo de la capacidad de contención real del enfriador.

**ADVERTENCIA:** No llenar con agua sucia o salada. Esto puede dañar la unidad y el panel Honeycomb.

## ALARMA DE BAJO NIVEL DE AGUA\*

La unidad está equipada con un sensor de bajo nivel de agua. En modo Frío, cuando el tanque de agua está por debajo del nivel mínimo, usted escuchará la alarma y un indicador parpadeará continuamente. La unidad dejará de funcionar en modo enfriamiento evaporativo automáticamente.

Vuelva a llenar el tanque de agua para desactivar la alarma en el modo de Frío. Primero apague la unidad y desenchufe desde la toma de corriente. Llene el depósito de agua con agua por encima de la marca de nivel mínimo de agua. Conecte y encienda de nuevo.

Para desactivar la alarma y continuar usando la unidad como un ventilador (sin refrigeración por evaporación), apague la unidad y vuelva a encenderla. La alarma de bajo nivel de agua no funciona en modo sólo ventilador. La alarma de bajo nivel de agua volverá a sonar si la función Frío se activa mientras que el tanque de agua sigue vacío.

\* Aplica únicamente para los modelos con función Alarma de bajo nivel de agua.

## LIMPIEZA Y VACIADO DEL TANQUE DE AGUA

A continuación se presentan las instrucciones para limpiar y mantener el Enfriador de aire. Si el Enfriador no se usa por un largo período de tiempo, por favor, consulte las instrucciones de almacenamiento y mantenimiento situadas en la Guía de seguridad y de mantenimiento separada.

### ADVERTENCIA:

Antes de limpiar la unidad, apague la unidad y desconéctela de la toma de corriente.

- Mueva la unidad a un lugar donde el agua pueda ser drenada. Retire el tapón de drenaje situado en la parte inferior de la unidad. Permita que el tanque se vacíe.
- Vuelva a llenar el tanque de agua con agua limpia hasta el nivel máximo y drene completamente.
- Use un paño húmedo para eliminar la suciedad y el polvo de la superficie de la unidad. Nunca utilice elementos corrosivos o productos químicos para limpiar este producto.
- Cuando el producto no está en uso, almacene la unidad en un lugar seco fuera de la luz solar directa.



## LIMPIEZA DEL FILTRO DE MALLA Y FILTRO DE ENFRIAMIENTO HONEYCOMB

### ADVERTENCIA:

Antes de limpiar la unidad, apague la unidad y desconecte de la toma de corriente.

- El aparato tiene un Filtro de Malla y un Medio de Enfriamiento Honeycomb.
- El Filtro de Malla y el Medio de Enfriamiento Honeycomb se encuentran dentro de la parrilla trasera. Véase la figura 1 para obtener instrucciones sobre la manera de sacarlos de la unidad para la limpieza y el mantenimiento.
- No haga funcionar la unidad en modo FRIO con agua estancada en el tanque. Debe vaciar el depósito de agua y volver a llenarlo con agua, sobre todo si el tanque no se ha limpiado en mucho tiempo.
- La frecuencia de limpieza de los filtros de enfriamiento Honeycomb depende de las condiciones del aire y del agua local. En las zonas donde el contenido mineral del agua es alto, depósitos minerales pueden acumularse en los filtros de enfriamiento Honeycomb y restringir el flujo de aire. El vaciado del depósito de agua y el relleno de agua fresca por lo menos una vez por semana le ayudará a reducir los depósitos de minerales. Si los depósitos minerales permanecen en el filtro de enfriamiento Honeycomb, los filtros de enfriamiento deben ser retirados y lavados con agua fresca. Los medios de enfriamiento deben limpiarse cada dos meses, o antes, dependiendo de sus necesidades.
- Para obtener los mejores resultados y cuidar el filtro de enfriamiento Honeycomb, deje secar después de cada uso desactivando la función de frío 15 minutos antes de apagar la unidad.

Extracción del filtro de malla/  
filtro de enfriamiento Honeycomb:

1. Con cuidado saque la parrilla trasera/filtro de malla del enfriador.
2. Enjuague la parrilla trasera/filtro de malla con agua limpia y déjelo secar antes de reinstalarlo en la unidad.
3. Liberar el filtro Honeycomb.
4. Reemplace o limpie con agua y un paño húmedo cuando sea necesario.

**ADVERTENCIA:** NO opere el enfriador de aire cuando la rejilla trasera o marco trasero se retira del enfriador de aire, o si la rejilla o marco trasero están sueltos. Si lo hace, puede causar lesiones graves o una descarga eléctrica peligrosa.

Figura 1:

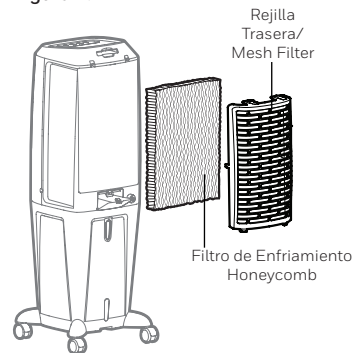

**ES**

Hecho en China  
© 2018 JMATEK Limited. Todos los derechos reservados.  
La marca Honeywell es usada bajo licencia de Honeywell International Inc. Honeywell International Inc. no representa ni garantiza este producto.  
Este producto es fabricado por Airtek Int'l Corp. Ltd. (subsidiaria de JMATEK Limited).

**FR**

Fabriqué en Chine  
© 2018 JMATEK Limited. Tous droits réservés.  
La marque déposée Honeywell est utilisée en vertu d'une licence de Honeywell International inc.  
Honeywell International inc. ne fait aucune déclaration et ne donne aucune garantie à l'égard de ce produit.  
Ce produit est fabriqué par Airtek Int'l Corp. Itée (une filiale de JMATEK Limited).

**EN**

Made in China  
© 2018 JMATEK Limited. All rights reserved.  
The Honeywell Trademark is used under license from Honeywell International Inc.  
Honeywell International Inc. makes no representations or warranties with respect to this product.  
This product is manufactured by Airtek Int'l Corp. Ltd. (subsidiary of JMATEK Ltd.).

**JMATEK North America LLC**  
Mahwah, New Jersey 07495 USA  
Email: [usinfo@jmatek.com](mailto:usinfo@jmatek.com)  
Web: [www.jmatek.com](http://www.jmatek.com)

**Honeywell**