

Honeywell



COOL MOISTURE HUMIDIFIERS

Model HCM-300T

Model HCM-310T

Model HCM-315T

IMPORTANT SAFETY INSTRUCTIONS

READ AND SAVE THESE SAFETY INSTRUCTIONS BEFORE USING THIS HUMIDIFIER

When using electrical appliances, basic precautions should always be followed to reduce the risk of fire, electric shock, and injury to persons, including the following:

1. Always place this humidifier on a firm, flat and level surface. This humidifier may not work properly on an uneven surface.
2. Place this humidifier in an area where it is not accessible to children.
3. Do not place the humidifier near any heat sources such as stoves, radiators, and heaters.
4. Do not use the humidifier outdoors.
5. Before using the humidifier, check the power cord for any signs of damage. If the cord is found to be damaged, **DO NOT USE** and return the humidifier to the manufacturer under the warranty agreement for repair.
6. This appliance has a polarized plug (one blade is wider than the other). To reduce the risk of shock, this plug is intended to fit only one way in a polarized outlet. If the plug does not fit securely in the outlet, reverse the plug. If it still does not fit, contact a qualified electrician. **DO NOT** attempt to defeat this safety feature.
7. To disconnect the humidifier, first turn controls to the OFF position, then grip the plug and pull it from the wall outlet. Never pull by the cord.
8. A loose fit between the AC outlet (receptacle) and plug may cause overheating and a distortion of the plug. Contact a qualified electrician to replace loose or worn outlet.
9. The humidifier should always be unplugged and emptied when not in operation or while being serviced or cleaned.
10. Never tilt or attempt to move the humidifier while it is operating or filled with water. **UNPLUG** the humidifier before moving.
11. This humidifier requires regular cleaning. Refer to the CLEANING instructions provided. Never clean the humidifier in any manner other than as instructed in this manual.
12. Do not direct moisture flow directly at individuals, walls or furniture.
13. When a humidifier is used in a closed room or small rooms, check periodically for proper ventilation, as excessive humidity can cause condensation stains on walls.
14. Turn the humidifier OFF if you notice moisture on the inside of your windows. For proper humidity reading use a hygrometer, which is available in many hardware and department stores, or by ordering one from the manufacturer.

The sealed UV bulbs contain a small amount of mercury. Dispose of these items at household hazardous waste collection sites only. If the UV bulb breaks, do not vacuum or handle with your bare hands.

HOW IT WORKS

	HCM-300T	HCM-310T / HCM-315T
<p>Quiet Care Technology – Dry air is pulled through the humidifier and the QuietCare™ fan blows out invisible, moisture-balanced air. Unwanted minerals and bacteria from the water are trapped inside the filter. When the unit is running you WILL NOT see or feel a “mist.” You will know your humidifier is putting moisture into the air as the water level decreases in the tank throughout the day.</p>	✓	✓
<p>Protec™ Antimicrobial Treated Filter – Your filter has been treated with Protec™ antimicrobial which helps prevent surface growth and migration of mold, mildew, algae, fungus and odor-causing bacteria in the filter for its life – approximately 1-3 months*. Keep in mind, depending on your water quality, mineral deposits can still clog or discolor the filter, affecting its life and that of the humidifier.</p>	✓	✓
<p>Air Washing Technology – Unique air washing system which helps “wash the air as it humidifies.” The unique pre-filter in combination with an ionizer helps capture dust, dirt, and pollen while freshening the air**.</p>		✓
<p>UV Water Sanitizing Technology – The UV <u>germicidal</u> bulb located inside the main housing of the humidifier shines on the water passing through the chamber. This technology reduces the likelihood of harmful microorganisms***.</p>	✓	✓

** The antimicrobial agent contained in the filter is intended to prolong filter life only by inhibiting the growth of unsightly mold, mildew and algae, as well as controlling odor from odor causing bacteria. The antimicrobial in the filter does not protect the user or others against bacteria, germs, viruses or other disease causing organisms. Always follow manufacturer's instructions regarding cleaning, maintenance and service of your humidifier.

** From the air that passes through the pre-filter. Also note the pre-filter may slightly decrease humidity output.

*** Based on independent testing, report 3095045-01. Results are based on microbial reduction rate testing performed using tap water in the water tray. The following listed microorganism growth reduction was maintained after 2 hours of continuous exposure to the ultraviolet light in the humidifier.

Bacteria: Escheria Coli - 99%
 Pseudomonas fluorescens - 99%
 Mold: Aspergillus niger - 99%
 Fungus: Penecillium pinophilum - 99%
 Virus: MS2 - 99%

SETTING UP YOUR HUMIDIFIER

Your humidifier is made up of these parts:

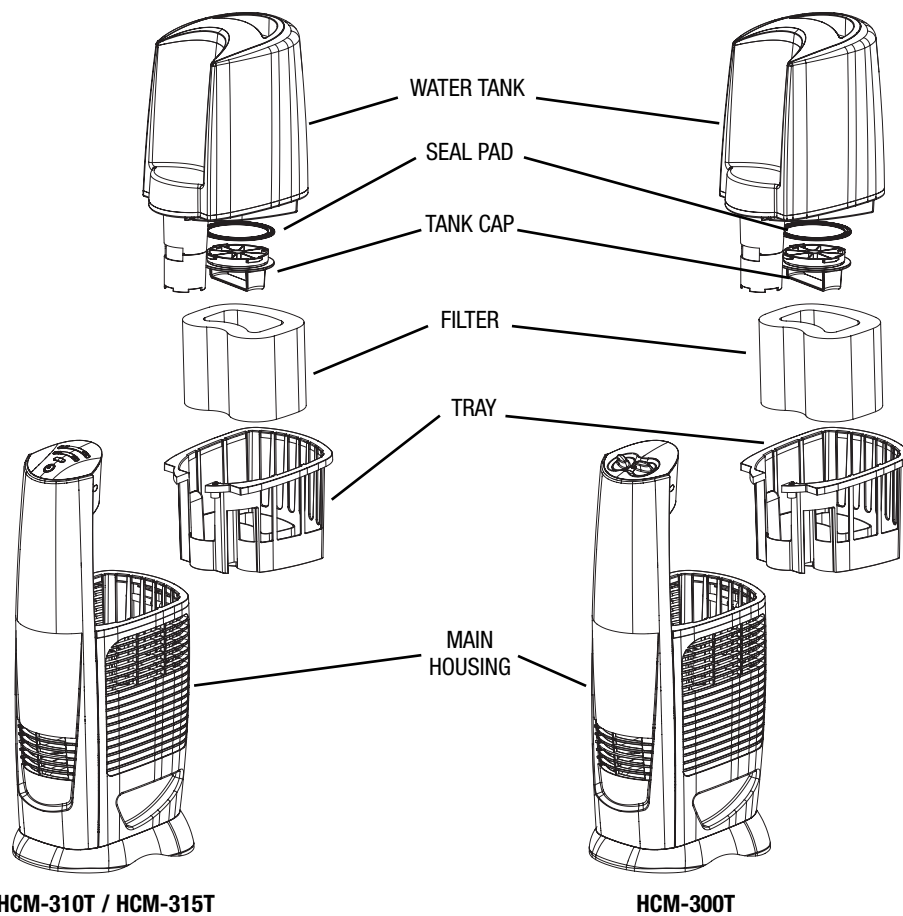

It is recommended that you disinfect your humidifier prior to first use. See *CLEANING* Instructions.

SETTING UP YOUR HUMIDIFIER (CONT'D)

Placement



Select a firm, level location at least 6" (15cm) from any walls for proper airflow. Place the humidifier on a water-resistant surface, as water can damage furniture and some flooring.

Kaz will not accept responsibility for property damage caused by water spillage.

Soak Filter



Remove the water tank and carefully set aside.



Remove the filter from the holding basket. Soak the filter in cool water. **DO NOT squeeze filter.**



Place wet filter back in the filter holding basket and place back in unit.

Fill Tank



Turn tank upside-down. Remove tank cap by turning counter-clockwise ↺.



Fill tank with cool tap water. Replace tank cap. Tighten by turning clockwise ↻. Place tank back on humidifier.



Once the filled water tank has been placed on the unit do not move humidifier. Doing so could cause leakage and spills.







Power



With the power switch in the OFF position, plug the filled humidifier into a polarized 120V outlet. **DO NOT FORCE THE POLARIZED PLUG INTO THE OUTLET;** it will only fit one way.

DO NOT plug in humidifier with wet hands to avoid electric shock.

OPERATING YOUR HUMIDIFIER

Model #	Output/Fan Speed Control	Set Humidity	
<p>HCM-300T</p>	<p>Step 1</p>  <p>Set fan speed to desired output:</p> <p>High (☁) Fast Humidifying</p> <p>Medium (☁) Everyday moisture control</p> <p>Low (☁) Nighttime or maintenance use</p>	<p>Step 1</p>  <p>Turn the humidistat knob clockwise to the highest setting (●●●●). Run on high for at least 1 hour or until room has reached a comfortable humidity level.</p>	<p>Step 2</p>  <p>Then slowly turn the humidistat knob counter-clockwise until the humidifier shuts off. The desired humidity light will illuminate.</p> <p>Once set, the humidifier will automatically cycle on and off based on your setting.</p>
<p>HCM-310T/ HCM-315T</p>	<p>Step 1</p>  <p>Press power to start unit in high speed.</p> <p>Step 2</p>  <p>Push (+) Up button or (-) Down button to select the output level.</p>	<p>Step 1</p>  <p>Max: 55% Min: 35% Use the (+) up or (-) down button to set desired humidity.</p> <p>The unit will operate until the selected humidity is reached or the unit is turned off. When desired humidity is reached, the fan will shut off but LED will remain lit. The fan will turn back on when the room humidity drops below the set level.</p> <p>NOTE: To go back to continuous run mode, turn your unit off and on again.</p> <p>NOTE: The UV bulb can be turned off and on using the UV button.</p>	

NOTE: It is recommended that all maintenance be done in the kitchen or bathroom on a water resistant surface. Remove water tank from unit before moving.

CHANGING YOUR FILTER

The filter should be changed every 1-3 months depending on your water quality. Keep in mind, depending on your water quality, mineral deposits can still clog or discolor the filter, affecting its life and that of the humidifier.

It is recommended you change your filter in the bathroom or kitchen. Keep in mind your filter may be damp depending on your last usage.

To change the filter:



Step 1
Uses replacement filter HAC-504 or HAC-504AW.



Step 2
Turn off and unplug your humidifier.



Step 3
Remove the water tank and carefully set aside.



Step 4
Remove filter holding basket and discard old filter.



Step 5
Soak new filter in cool water. Do not squeeze out.



Step 6
Insert new filter into holding basket and place filter holding basket back in unit.



Step 7
Replace the water tank.

CHANGING THE UV BULB

The UV bulb will operate for an average output of 10,000 hours. To replace UV bulb contact 1-800-477-0457 or consumerrelations@kaz.com.



Step 1
Turn off and unplug your humidifier.



Step 2
Remove the water tank and carefully set aside.



Step 3
Press on the button located on the side of the UV bulb. Carefully use your other hand to pull the UV cartridge away from the unit.

CHANGING THE UV BULB (CONT'D.)



Step 4
Place your replacement UV bulb in the unit by pressing the UV bulb firmly into the opening. Be certain the prongs locate on the back of the bulb are lined up with the receptacle in the UV holder.



Step 5
Step 6
Place filter basket and replace the water tank in the humidifier.

NOTE: Discard the old UV bulb cartridge at a household hazardous waste collection site. Bulb and bulb housing are not intended for use with any other product or purpose.



Lamp contains mercury. Manage in accordance with disposal laws. See www.lamprecycle.org or call 1-800-895-8842.

CLEANING

Cleaning involves two steps, **SCALE REMOVAL** and **DISINFECTING**. Be sure to perform these in the proper order to avoid harmful chemical interactions.

NOTE: REMOVE FILTER BEFORE CLEANING.
Failure to remove filter during cleaning will destroy the filter.

SCALE REMOVAL

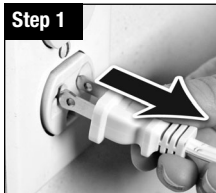

Step 1
Turn off and unplug your humidifier.



Step 2
Remove the water tank and carefully set aside.



Step 3
Remove filter basket.



Step 4
Remove filter from basket. Failure to do so will destroy the filter.



Step 5
Place basket in sink or tub and fill the bottom of the basket with undiluted vinegar.

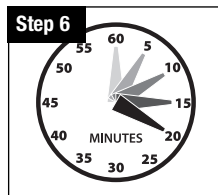

Step 6
Let stand for 20 minutes.



Step 7
With vinegar in the basket, wipe surface with a soft cloth or brush.



Step 8
Rinse the filter basket thoroughly with water to remove scale and cleaning solution.

CLEANING (CONT'D.)

DISINFECTING



Step 1
Remove the water tank and carefully set aside.



Step 2
Remove filter holding basket.



Step 3
Remove filter and set aside. Failure to do so will destroy the filter.

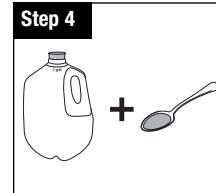

Step 4
Fill water tank with 1 tsp. of household bleach and 1 gallon of cool water

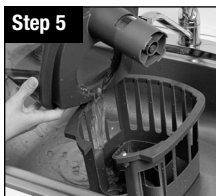

Step 5
Pour some solution into the filter basket.

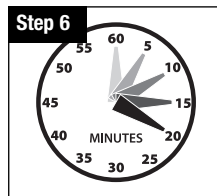

Step 6
Let stand for 20 minutes.



Step 7
Rinse with water until the smell of bleach is gone.

NOTES: The use of other water treatment products and chemicals may cause deterioration of the filter or damage the humidifier, thereby hindering the humidifier's effectiveness.

END-OF-SEASON CARE AND STORAGE

- Follow the CLEANING instructions when the humidifier will not be used for at least one week or more, or at the end of the season.
- At the end of the season, remove and throw away the filter; do not store with a used filter.
- Dry the humidifier completely before storing. DO NOT store with water inside the Base or Water Tank.
- Pack the unit in its original carton and store in a cool, dry location.
- Before next use, remember to clean your humidifier and install a new filter.

CONSUMER RELATIONS

Mail questions or comments to: Kaz, Incorporated
Consumer Relations Dept.
250 Turnpike Road, Southborough, MA 01772

Please be sure to specify model number.

Call us toll-free at: 1-800-477-0457; E-mail: consumerrelations@kaz.com
Or visit our website at: www.kaz.com

Purchase replacement filter part number **HAC-504AW** or **HAC-504** and UV bulb part number **22LP300T00**.

ELECTRICAL RATINGS

The Honeywell QuietCare™ Series models are rated at 120V, 60 Hz.

NOTE: IF YOU EXPERIENCE A PROBLEM, PLEASE RETURN THE HUMIDIFIER TO THE ORIGINAL PLACE OF PURCHASE OR SEE YOUR WARRANTY. DO NOT ATTEMPT TO OPEN THE MOTOR HOUSING YOURSELF. DOING SO MAY VOID YOUR WARRANTY AND CAUSE DAMAGE TO THE HUMIDIFIER OR PERSONAL INJURY.

TROUBLESHOOTING

Q: I hear the fan turning, but I don't see any mist. Is my humidifier operating properly?

A: Dry air is pulled through the system and a fan disperses invisible, moisture balanced air. There is no "mist" emitted. When operating normally you will feel only cool air coming from the unit. Monitor the water level in your Tank/ Base. If you notice a decrease in the Water Tank over 24 hours then the unit is operating normally.

Q: My unit has been running for several hours. I hear the fan spinning, but I do not notice the water level in the tank decreasing.

A: First, check the filter to ensure it is wet. If the pad appears dry, remove it from the Base and gently rinse under cool water. Reposition wet filter in the Base. You may also want to note the current moisture level in your home. If the humidity level is over 60% the unit will not put out much moisture as your air is already saturated.

Q: The humidifier is not running (the fan is not even spinning), but all (or some) of the lights are on. (Model HCM-300T)

A: If the Desired Humidity light is ON: The Advanced Mist™ Humidistat knob may be set too low. Moving the knob clockwise  to the end should restart the unit.

Q: The Advanced Mist™ Humidistat knob was set according to the manual, but the humidifier never seems to turn back on. Is something wrong? (Model HCM-300T)

A: The Humidistat knob may be set too low. Moving the Humidistat knob to the end clockwise  should restart the unit.

Q: The Advanced Mist™ Humidistat knob was set according to the manual, but the humidifier never seems to turn off. Is something wrong? (Model HCM-300T)

A: The Humidistat knob may be set too high. Reset the Advanced Mist™ Humidistat knob following the instructions under FEATURES.

Q: My filter has turned light brown and rust colored. Do I need a new filter?

A: Probably not. Since your filter has been made with Protec™ antimicrobial the change in color indicates only a mineral deposit. Soak filter in a sink full of cool water to help break up deposits. The discoloration may remain but will not affect the humidifier's performance.

Q: My humidifier doesn't appear to be as clean as when I first purchased and/or I'm smelling an unpleasant odor. What should I do?

A: If you have been using your humidifier regularly for over 30 days, follow the cleaning instructions.

3 YEAR LIMITED WARRANTY

You should first read all instructions before attempting to use this product.

- A.** This 3 year limited warranty applies to repair or replacement of product found to be defective in material or workmanship. This warranty does not apply to damage resulting from commercial, abusive, unreasonable use or supplemental damage. It also does not apply to the filter or Protec™ Cleaning Cartridge. Defects that are the result of normal wear and tear will not be considered manufacturing defects under this warranty.

KAZ IS NOT LIABLE FOR INCIDENTAL OR CONSEQUENTIAL DAMAGES OF ANY NATURE. ANY IMPLIED WARRANTY OF MERCHANTABILITY OR FITNESS FOR A PARTICULAR PURPOSE ON THIS PRODUCT IS LIMITED IN DURATION TO THE DURATION OF THIS WARRANTY.

Some jurisdictions do not allow the exclusion or limitation of incidental or consequential damages or limitations on how long an implied warranty lasts, so the above limitations or exclusions may not apply to you. This warranty gives you specific legal rights, and you also may have other rights which vary from jurisdiction to jurisdiction. This warranty applies only to the original purchaser of this product from the original date of purchase.

- B.** At its option, Kaz will repair or replace this product if it is found to be defective in material or workmanship. Defective product should be returned to the place of purchase in accordance with store policy. Thereafter, while within the warranty period defective product may be returned to Kaz.

- C.** This warranty does not cover damage resulting from any unauthorized attempts to repair or from any use not in accordance with the instruction manual.
- D.** Return defective product to Kaz, Incorporated with a brief description of the problem. Include proof of purchase and a \$10 US/\$15.50 CAN check or money order for handling, return packing and shipping charges. Please include your name, address and a daytime phone number. **You must prepay shipping charges.** Send to

In U.S.A.:

Kaz, Incorporated
Attn: Returns Department
4755 Southpoint Drive
Memphis, TN 38118
USA

In Canada:

Kaz, Incorporated
Attn: Returns Department
510 Bronte Street South
Milton, ON L9T 2X6
Canada

Honeywell



IMPORTANTES INSTRUCTIONS DE SÉCURITÉ

LIRE CES INSTRUCTIONS DE SÉCURITÉ AVANT D'UTILISER L'HUMIDIFICATEUR

L'utilisation d'appareils électriques nécessite des précautions élémentaires afin de réduire les risques d'incendie, de choc électrique ou de blessures. Parmi les précautions à observer, on compte les suivantes:

1. Il convient de toujours placer l'humidificateur sur une surface ferme, dégagée et bien horizontale, puisqu'il pourrait ne pas fonctionner adéquatement sur une surface inégale.
2. Placer l'humidificateur hors de la portée des enfants.
3. Ne pas placer l'appareil près de sources de chaleur telles que poêles, radiateurs ou appareils de chauffage.
4. Éviter d'utiliser l'humidificateur en plein air.
5. Avant d'utiliser l'humidificateur, vérifier que le cordon d'alimentation n'est pas endommagé. Si le cordon est endommagé, **NE PAS UTILISER L'APPAREIL**, mais plutôt le retourner au fabricant pour une réparation selon les termes de la garantie.
6. Ce produit est équipé d'une fiche polarisée (fiche dont l'une des lames est plus large que l'autre). Afin de réduire les risques de choc électrique, cette fiche ne peut être insérée que d'une seule manière dans la prise de courant polarisée. Si la fiche ne s'insère pas complètement dans la prise, tourner la fiche. Si la fiche ne s'insère toujours pas dans la prise, contacter un électricien. **ÉVITER** de contourner le dispositif de sécurité que constitue la fiche polarisée.

HUMIDIFICATEURS À VAPEUR FRAÎCHE

Modèle HCM-300T

Modèle HCM-310T

Modèle HCM-315T

7. Pour débrancher l'appareil, régler le bouton de contrôle à la position OFF, puis enlever la fiche de la prise de courant. Ne jamais débrancher l'appareil en tirant sur le cordon d'alimentation.
8. Une mauvaise connexion entre la sortie de courant alternatif et la fiche peut provoquer un échauffement excessif et une déformation de la fiche. Demander à un électricien qualifié de remplacer les prises de courant lâches ou usées.
9. Toujours débrancher et vider l'appareil quand celui-ci ne sert pas ou durant son entretien ou son nettoyage.
10. Éviter d'incliner ou de déplacer l'humidificateur quand il fonctionne ou qu'il est rempli d'eau. **DÉBRANCHER** l'appareil avant de le bouger.
11. Cet humidificateur nécessite un nettoyage régulier. Consulter les instructions de NETTOYAGE ci-jointes. Ne jamais nettoyer l'appareil d'une autre manière que celle prescrite dans le présent guide.
12. Éviter de diriger le flux de vapeur directement vers des personnes, un mur ou un meuble.
13. Lorsqu'un humidificateur est utilisé dans une pièce fermée ou une petite pièce, il convient de vérifier périodiquement si la ventilation est adéquate, puisqu'un taux d'humidité trop élevé peut causer des taches de condensation sur les murs.
14. Couper le fonctionnement de l'humidificateur si de l'humidité se forme à l'intérieur des fenêtres. Afin d'obtenir des relevés précis du degré d'humidité, utiliser un hygromètre. Ils sont vendus en quincaillerie et dans les grands magasins et peuvent être commandés du fabricant.

Les ampoules ultraviolettes scellées contiennent une petite quantité de mercure. Pour se débarrasser de ces articles, les apporter uniquement dans un centre de récupération des déchets ménagers dangereux. Si l'ampoule ultraviolette brise, ne pas la ramasser à l'aide d'un aspirateur ni la manipuler à mains nues.

FONCTIONNEMENT DE L'HUMIDIFICATEUR

	HCM-300T	HCM-310T / HCM-315T
<p>Technologie de QuietCare™ : L'air sec est aspiré dans l'humidificateur, et le ventilateur QuietCare^{MC} disperse un air invisible et équilibré en humidité. Les minéraux et bactéries indésirables contenus dans l'eau sont retenus dans le filtre. L'appareil ne produit pas de « brume » que l'on peut voir ou sentir. C'est en observant le niveau d'eau qui baisse dans le réservoir tout au long de la journée que l'on sait que l'humidificateur disperse de l'humidité dans l'air.</p>	✓	✓
<p>Filtre traité antimicrobien Protec^{MC} : Le filtre a été traité avec le traitement antimicrobien Protec^{MC} qui prévient la croissance de surface et la migration des moisissures, des algues, des champignons et des bactéries causant des odeurs dans le filtre pendant toute sa durée de service, soit environ de 1 à 3 mois*. À retenir : Selon la qualité de l'eau, des dépôts minéraux peuvent tout de même obstruer ou décolorer le filtre, ce qui influe sur sa durée de service et sur celle de l'humidificateur.</p>	✓	✓
<p>Technologie de purification d'air : Un système de purification d'air unique qui aide à « purifier l'air pendant que l'appareil l'humidifie. » Le préfiltre unique, combiné à un ionisateur, aide à retenir la poussière, la saleté et le pollen tout en rafraîchissant l'air**.</p>		✓
<p>Technologie d'aseptisation de l'eau par UV : L'ampoule UV germicide située dans le boîtier principal de l'humidificateur émet des rayons UV dans l'eau qui passe dans la chambre. Cette technologie réduit les probabilités de trouver des microorganismes nuisibles dans l'eau.***</p>	✓	✓

** L'agent antimicrobien contenu dans le filtre est conçu uniquement pour prolonger la durée de service du filtre en empêchant la croissance des moisissures et des algues et en réduisant les odeurs causées par les bactéries. Le filtre antimicrobien ne protège pas les utilisateurs contre les bactéries, les virus, les germes ni les autres organismes pathogènes. Toujours suivre les instructions du fabricant de l'humidificateur quant au nettoyage, à l'entretien et à la réparation de l'humidificateur.

** Dans l'air passant à travers le préfiltre. À noter : Le préfiltre peut diminuer légèrement la production d'humidité.

*** Basé sur des tests indépendants, rapport 3095045-01. Les résultats sont basés sur des tests portant sur le taux de réduction microbienne effectués en utilisant de l'eau du robinet dans le plateau à eau. La réduction de la croissance des microorganismes énumérés ci-dessous a été maintenue après 2 heures d'exposition continue à la lumière ultraviolette dans l'humidificateur.

- Bactéries : Escherichia Coli - 99%
- Pseudomonas fluorescens - 99%
- Moisissures : Aspergillus niger - 99%
- Champignons : Penicillium pinophilum - 99%
- Virus : MS2 - 99%

INSTALLATION DE L'HUMIDIFICATEUR

L'humidificateur est composé des pièces suivantes :

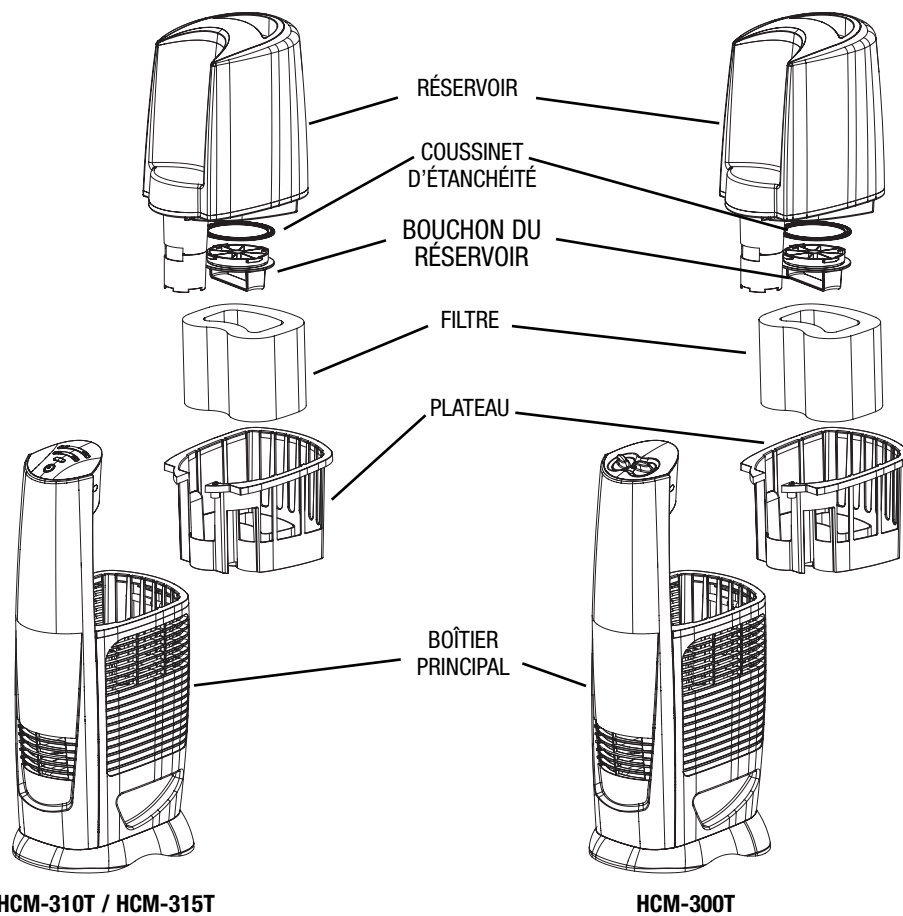

HCM-310T / HCM-315T

HCM-300T

On recommande de désinfecter l'humidificateur avant de l'utiliser pour la première fois.
Consulter les instructions de la section *NETTOYAGE*.

INSTALLATION DE L'HUMIDIFICATEUR (SUITE)

Emplacement

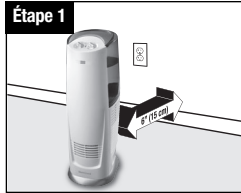

Placer l'humidificateur sur une surface ferme, plane et de niveau, à une distance d'au moins 15 cm (6 po) de tout mur, pour permettre une bonne circulation d'air. Placer l'humidificateur sur une surface résistant à l'eau, car l'eau peut endommager les meubles et certains revêtements de sol.

Kaz ne pourra nullement être tenue responsable des dégâts causés par des déversements d'eau.

Trempeage du filtre



Enlever le réservoir d'eau et le mettre de côté avec précaution.



Enlever le filtre du panier. Faire tremper le filtre dans de l'eau fraîche.

NE PAS essorer le filtre.

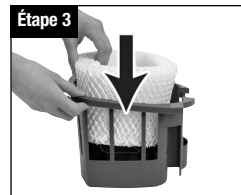

Remettre le filtre mouillé dans le panier et réinsérer dans l'appareil.

Remplissage du réservoir

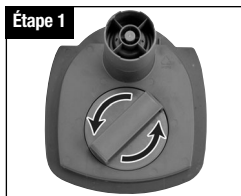

Tourner le réservoir à l'envers. Enlever le bouchon du réservoir en le tournant dans le sens antihoraire (↺).



Remplir le réservoir avec de l'eau fraîche du robinet. Remettre le bouchon du réservoir et le serrer en le tournant dans le sens horaire (↻).

Remettre le réservoir sur l'humidificateur.



Une fois le réservoir d'eau rempli et placé sur l'appareil, ne pas déplacer l'humidificateur, au risque de causer une fuite ou un déversement.







Mise en Marche



Régler le bouton marche-arrêt à la position OFF et brancher l'humidificateur rempli dans une prise de courant polarisée de 120 V. **ÉVITER DE FORCER POUR FAIRE ENTRER LA FICHE POLARISÉE DANS LA PRISE DE COURANT;** la fiche ne s'insère que d'une seule manière dans la prise.

ÉVITER D'AVOIR LES MAINS MOUILLÉES AU MOMENT DE BRANCHER L'HUMIDIFICATEUR, AU RISQUE DE RECEVOIR UN CHOC ÉLECTRIQUE.

FONCTIONNEMENT DE L'HUMIDIFICATEUR

Modèle	Réglage de humidité / vitesse du ventilateur	Réglage du taux d'humidité	
HCM-300T	<p>Étape 1</p>  <p>Régler la vitesse du ventilateur à l'intensité désirée :</p> <p>Élevée (☁☁) pour atteindre rapidement le degré d'humidité désiré.</p> <p>Moyenne (☁) pour le fonctionnement quotidien.</p> <p>Faible (☁) pour l'utilisation la nuit ou pour maintenir le degré d'humidité.</p>	<p>Étape 1</p>  <p>Tourner le bouton de l'humidistat dans le sens horaire (↻) au réglage élevé (●●●●).</p> <p>Laisser l'humidificateur fonctionner à l'intensité maximale pendant au moins une heure ou jusqu'à ce que la pièce ait atteint un taux d'humidité confortable.</p>	<p>Étape 2</p>  <p>Tourner alors lentement le bouton de l'humidistat dans le sens antihoraire (↻), jusqu'à ce que le voyant du taux d'humidité désiré s'allume.</p> <p>Une fois réglé, l'humidificateur se mettra en marche et s'arrêtera automatiquement selon le réglage.</p>
HCM-310T/ HCM-315T	<p>Étape 1</p>  <p>Appuyer sur le bouton d'alimentation pour mettre l'appareil en marche à la vitesse élevée.</p> <p>Étape 2</p>  <p>Appuyer sur le bouton plus (+) ou sur le bouton moins (-) pour choisir le degré de production d'humidité.</p>	<p>Étape 1</p>  <p>Max : 55 % Min : 35 %</p> <p>Utiliser les boutons plus (+) ou moins (-) pour régler le degré d'humidité désiré.</p> <p>L'appareil fonctionne jusqu'à ce que le degré d'humidité réglé soit atteint ou qu'on arrête l'appareil. Quand le degré d'humidité est atteint, le ventilateur s'arrête, mais le voyant à DEL reste allumé. Le ventilateur se remet en marche quand le taux d'humidité de la pièce descend sous le taux réglé.</p> <p>REMARQUE : Pour revenir au mode continu, éteindre l'appareil, puis le remettre en marche.</p> <p>REMARQUE : On peut allumer et éteindre l'ampoule UV à l'aide du bouton UV.</p>	

REMARQUE : Il est recommandé de faire tout entretien de l'appareil dans la cuisine ou la salle de bains, sur une surface résistante à l'eau. Enlever le réservoir avant de déplacer l'humidificateur.

CHANGEMENT DU FILTRE

Le filtre devrait être changé tous les 1 à 3 mois, en fonction de la qualité de l'eau. À retenir : Selon la qualité de l'eau, des dépôts minéraux peuvent tout de même obstruer ou décolorer le filtre, ce qui influe sur sa durée de service et sur celle de l'humidificateur.

Il est recommandé de changer le filtre dans la cuisine ou la salle de bains, car le filtre peut encore être mouillé si on a utilisé l'humidificateur récemment.

Pour changer le filtre :



Utiliser les filtres de rechange HAC-504 ou HAC-504AW.



Couper le fonctionnement de l'humidificateur et le débrancher.



Enlever le réservoir d'eau et le mettre de côté avec précaution.



Enlever le panier et jeter le filtre usagé..



Faire tremper le nouveau filtre dans de l'eau fraîche.

Ne pas l'essorer.



Remettre le nouveau filtre dans le panier et replacer dans l'appareil.



Replacer le réservoir.

CHANGEMENT DE L'AMPOULE UV

L'ampoule UV a une durée de service moyenne de 10 000 heures. Pour remplacer l'ampoule UV, communiquer avec nous en composant le 1 800 477-0457 ou en écrivant à consumerrelations@kaz.com.



Couper le fonctionnement de l'humidificateur et le débrancher.



Enlever le réservoir d'eau et le mettre de côté avec précaution.



Appuyer sur le bouton situé sur le côté de l'ampoule UV. En procédant avec soin, enlever la cartouche UV de l'appareil avec l'autre main.

REPLACEMENT DE AMPOULE ULTRAVIOLETTE (UV) (SUITE)

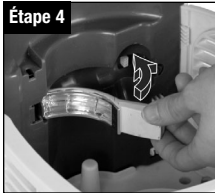

Mettre l'ampoule UV de recharge dans l'appareil en la pressant fermement dans l'ouverture. S'assurer que les broches à l'arrière de l'ampoule sont alignées avec la prise dans le support de l'ampoule UV.



Remettre le panier et replacer le réservoir dans l'humidificateur.

REMARQUE : Pour se débarrasser de la cartouche de l'ampoule UV usagée, l'apporter dans un centre de récupération des déchets ménagers dangereux. Les ampoules et le boîtier pour ampoules ne sont pas conçus pour être utilisés avec d'autres produits ni à d'autres fins.



L'ampoule contient du mercure. La jeter conformément aux lois en matière d'élimination des déchets. Visiter le site www.lamprecycle.org ou composer le 1 800 895-8842.

NETTOYAGE

Le nettoyage régulier s'effectue en deux étapes, soit L'ENLÈVEMENT D'INCRUSTATION et la DÉSINFECTION. S'assurer d'effectuer ces opérations dans l'ordre afin d'éviter une interaction dangereuse des produits chimiques.

REMARQUE : ENLEVER LE FILTRE AVANT D'EFFECTUER LE NETTOYAGE. Le fait de ne pas retirer le filtre avant d'effectuer le nettoyage entraînera la destruction du filtre.

ENLÈVEMENT DE L'INCRUSTATION



Couper le fonctionnement de l'humidificateur et le débrancher.



Enlever le réservoir d'eau et le mettre de côté avec précaution.



Enlever le panier.

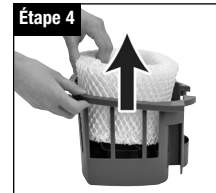

Enlever le filtre du panier. Si on laisse le filtre dans le panier, cela pourrait l'abîmer irrémédiablement.



Placer le panier dans un évier ou un bain et remplir le fond du panier avec du vinaigre non dilué.

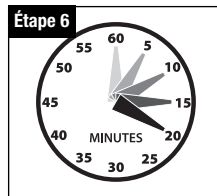

Laisser agir la solution pendant 20 minutes.



En utilisant le vinaigre qui est dans le panier, essuyer les surfaces à l'aide d'un linge doux ou d'une brosse souple.



Rincer à fond le panier avec de l'eau pour enlever l'incrustation et la solution nettoyante.

NETTOYAGE (SUITE)

DÉSINFECTION



Étape 1
Enlever le réservoir d'eau et le mettre de côté avec précaution.



Étape 2
Enlever le panier.



Étape 3
Enlever le filtre et le mettre de côté. Si on laisse le filtre dans le panier, cela pourrait l'abîmer irrémédiablement.

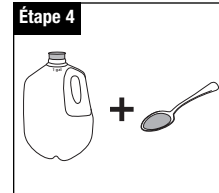

Étape 4
Remplir le réservoir avec 1 cuillère à thé de blanchiment au chlore et 4 litres d'eau.

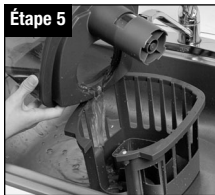

Étape 5
Verser un peu de la solution dans le panier.

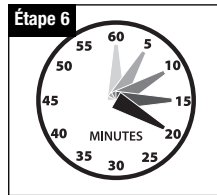

Étape 6
Laisser agir la solution pendant 20 minutes.



Étape 7
Rincer à l'eau jusqu'à ce que l'odeur de l'agent de blanchiment ait disparu.

REMARQUES :
L'utilisation d'autres produits de traitement d'eau ou de produits chimiques peut endommager le filtre ou l'humidificateur, en diminuant ainsi le rendement.

ENTRETIEN DE FIN DE SAISON ET ENTREPOSAGE

- À la fin de la saison d'utilisation, ou dans le cas où l'humidificateur ne sera pas utilisé pendant plus d'une semaine, nettoyer l'appareil conformément aux directives de la section intitulée NETTOYAGE.
- À la fin de la saison d'utilisation, retirer et jeter le filtre. Éviter de laisser le filtre usagé dans l'humidificateur au moment de ranger l'appareil.
- S'assurer que tous les composants de l'humidificateur sont secs avant de le ranger. Vider complètement la base et le réservoir avant d'entreposer l'appareil.
- Placer l'humidificateur dans son emballage initial et le ranger dans un endroit frais et sec.
- Penser à nettoyer l'humidificateur et à installer un nouveau filtre au début de la prochaine saison d'utilisation.

SERVICE À LA CLIENTÈLE

Adresser questions et commentaires à : Kaz, Incorporated
Consumer Relations Dept.
250 Turnpike Road
Southborough, MA 01772 USA

Prière de spécifier le numéro de modèle.

Composez sans frais : 1-800-477-0457; Courriel : consumerrelations@kaz.com
ou visitez notre site Web, à l'adresse : www.kaz.com

Achat de filtres de rechange, n° de pièce **HAC-504AW** ou **HAC-504**, et ampoules UV, n° de pièce **22LP300T000**.

CARACTÉRISTIQUES ÉLECTRIQUES ASSIGNÉES

Les modèles de la série Honeywell QuietCareMC ont les caractéristiques assignées suivantes : 120 V, 60 Hz.

REMARQUE: EN CAS DE PROBLÈME, RAMENER L'HUMIDIFICATEUR À L'ENDROIT OÙ IL A ÉTÉ ACHETÉ OU CONSULTER LA GARANTIE. PRIÈRE DE NE PAS TENTER D'OUVRIER LE BLOC MOTEUR, CE QUI POURRAIT ANNULER LA GARANTIE ET CAUSER DES DOMMAGES ET DES BLESSURES.

DÉPANNAGE

- Q: J'entends le ventilateur qui tourne, mais je ne vois aucune « brume ». Mon humidificateur fonctionne-t-il correctement?**
- A:** L'air sec passe dans le système, et un ventilateur disperse un air invisible, équilibré en humidité. L'appareil ne produit pas de « brume ». Quand l'humidificateur fonctionne normalement, on sent uniquement de l'air frais qui sort de l'appareil. Il faut surveiller le niveau d'eau du réservoir et de la base. Si l'on constate que le niveau d'eau baisse dans le réservoir pendant une période de 24 heures, c'est que l'humidificateur fonctionne normalement.
- Q: Mon appareil fonctionne depuis plusieurs heures. J'entends le ventilateur tourner, mais je ne constate aucune baisse du niveau d'eau dans le réservoir.**
- A:** Vérifier d'abord le filtre afin de s'assurer qu'il est mouillé. S'il semble sec, le retirer de la base et le rincer délicatement sous l'eau fraîche. Replacer le filtre mouillé dans la base. On peut aussi mesurer le degré d'humidité ambiante. En effet, si celui-ci dépasse 60 p. 100, l'humidificateur ne produira pas beaucoup d'humidité, puisque l'air ambiant est déjà saturé.
- Q: L'humidificateur ne fonctionne pas (le ventilateur ne tourne même pas), mais tous les voyants (ou certains) sont allumés. (modele HCM-300T)**
- A:** Si le voyant du degré d'humidité désiré (Desired Humidity) est allumé, l'humidistat Advanced Mist^{MC} peut être réglé trop bas. Le fait de tourner le bouton jusqu'au bout dans le sens des aiguilles d'une montre ➤ devrait déclencher la mise en marche de l'appareil.
- Q: L'humidistat Advanced Mist^{MC} a été réglé conformément aux instructions du manuel, mais l'humidificateur ne se remet jamais en marche. (modele HCM-300T)**
- A:** Le bouton de l'humidistat peut avoir été réglé trop bas. Le fait de tourner le bouton jusqu'au bout dans le sens des aiguilles d'une montre ➤ devrait déclencher la mise en marche de l'appareil.
- Q: L'humidistat Advanced Mist^{MC} a été réglé conformément aux instructions du manuel, mais l'humidificateur n'arrête jamais de fonctionner. (modele HCM-300T)**
- A:** Le bouton de l'humidistat peut avoir été réglé trop haut. Régler de nouveau le bouton de l'humidistat conformément aux instructions de la section CARACTÉRISTIQUES.
- Q: Le filtre est devenu brun et de couleur rouille. Faut-il le remplacer?**
- A:** Probablement pas. Puisque le filtre a reçu le traitement antimicrobien ProTec^{MC}, le changement de couleur indique uniquement un dépôt de minéraux. Faire tremper le filtre dans un évier rempli d'eau fraîche afin de briser les dépôts de minéraux. Il se peut que la décoloration demeure, mais celle-ci ne nuira pas au fonctionnement de l'humidificateur.
- Q: Mon humidificateur n'a pas l'air d'être aussi propre que quand je l'ai acheté et/ou dégage une odeur déplaisante. Que devrais-je faire?**
- A:** Si vous avez utilisé votre humidificateur régulièrement pendant plus de 30 jours, suivez les instructions de nettoyage.

GARANTIE LIMITÉE DE 3 ANS

Prière de lire toutes les instructions avant de tenter d'utiliser ce produit.

- A.** Cette garantie limitée de 3 ans s'applique à la réparation ou au remplacement d'un produit comportant un vice de matière ou de main-d'œuvre. Cette garantie ne s'applique pas aux dégâts découlant d'un usage commercial, abusif ou déraisonnable, ni aux dégâts supplémentaires. Elle ne s'applique pas non plus au filtre. Les défaillances résultant de l'usure normale ne sont pas considérées comme des vices de fabrication en vertu de la présente garantie.

KAZ N'EST NULLEMENT RESPONSABLE POUR LES DOMMAGES FORTUITS OU INDIRECTS, QUELS QU'ILS SOIENT. TOUTE GARANTIE IMPLICITE DE QUALITÉ MARCHANDE ET DE CONVENANCE RELATIVE À CE PRODUIT A LA MÊME DURÉE LIMITE QUE LA PRÉSENTE GARANTIE.

Dans certaines régions, on ne permet pas l'exclusion ou la limitation des dommages fortuits ou indirects, ni les limites de durée applicables à une garantie implicite; par conséquent, il est possible que ces limitations ou exclusions ne s'appliquent pas dans votre cas. Cette garantie vous confère des droits précis, reconnus par la loi. Ces droits diffèrent d'une région à l'autre, et il est possible que vous en ayez d'autres. Cette garantie s'applique uniquement à l'acheteur initial de ce produit, à compter de la date de l'achat.

- B.** À sa discrétion, Kaz réparera ou remplacera ce produit si l'on constate qu'il comporte un vice de matière ou de main-d'œuvre. Tout produit défectueux devrait être retourné à l'endroit où il a été acheté, conformément à la politique du magasin. Par la suite, tout produit défectueux dont la garantie est toujours valide peut être retourné à Kaz.

- C.** Cette garantie ne couvre pas les dommages découlant des tentatives de réparation non autorisées ou de toute utilisation non conforme au présent manuel.
- D.** Retourner tout produit défectueux à Kaz, Incorporated, accompagné d'une brève description du problème. Inclure une preuve d'achat et un chèque ou un mandat de poste de 10,00 \$ US / 15.50 \$ can. pour les frais de manutention, d'emballage de retour et d'expédition. Prière d'indiquer nom, adresse et numéro de téléphone durant la journée. Les frais d'expédition doivent être payés à l'avance. Adresser à :

Aux États-Unis:

Kaz, Incorporated
Attn: Returns Department
4755 Southpoint Drive
Memphis, TN 38118
USA

Au Canada:

Kaz, Incorporated
Attn: Returns Department
510 Bronte Street South
Milton, ON L9T 2X6
Canada

Honeywell



INSTRUCCIONES IMPORTANTES DE SEGURIDAD

LEA Y GUARDE ESTAS INSTRUCCIONES DE SEGURIDAD ANTES DE USAR ESTE HUMIDIFICADOR

Siempre se deben tomar las precauciones básicas cuando se usen artefactos eléctricos para reducir el riesgo de incendio, choque eléctrico y lesiones personales, incluyendo lo siguiente:

1. Siempre coloque este humidificador sobre una superficie firme, plana y nivelada. Es posible que este humidificador no funcione debidamente sobre una superficie desnivelada.
2. Coloque este humidificador en un lugar fuera del alcance de los niños.
3. No coloque el humidificador cerca de ninguna fuente térmica como estufas, radiadores y calentadores.
4. No use el humidificador al aire libre.
5. Antes de usar el humidificador, verifique que el cordón eléctrico no tenga señales de avería. Si considera que el cordón está estropeado, **NO LO USE** y devuelva el humidificador al fabricante conforme al acuerdo de garantía para su reparación.
6. Este artefacto tiene un enchufe polarizado (una punta es más ancha que la otra). Para reducir el riesgo de choque, este enchufe ha sido diseñado para que encaje de una forma solamente en un tomacorriente polarizado. Si el enchufe no encaja completamente en el tomacorriente, inviértalo. Si aún no encaja, comuníquese con un electricista competente. **NO** trate de ir en contra de esta característica de seguridad.

HUMIDIFICADORES DE VAPOR FRÍO

Modelo HCM-300T

Modelo HCM-310T

Modelo HCM-315T

7. Para desconectar el humidificador, primero coloque los controles en la posición apagada (OFF), luego sujete el enchufe y sáquelo del tomacorriente. Nunca tire del cordón.
8. Una conexión floja entre la toma de corriente alterna (tomacorriente o receptáculo) y el enchufe puede hacer que el enchufe se recaliente y se deforme. Comuníquese con un electricista competente para cambiar un tomacorriente flojo o gastado.
9. Se debe desenchufar y vaciar el humidificador siempre que no esté funcionando o durante su reparación o limpieza.
10. Nunca incline ni trate de mover el humidificador mientras esté funcionando o esté lleno de agua. **DESENCHÚFELO** antes de moverlo.
11. El humidificador se debe limpiar con regularidad. Consulte las instrucciones de LIMPIEZA provistas. Nunca limpie el humidificador de ninguna otra manera que no sea conforme con las instrucciones de este manual.
12. Nunca oriente el vapor directamente hacia personas, paredes o muebles.
13. Si usa el humidificador en una habitación cerrada o en una habitación pequeña, debe comprobar periódicamente que haya la adecuada aireación ya que un nivel de humedad demasiado elevado provocará manchas de condensación en las paredes.
14. Apague el humidificador si se forma condensación en el interior de las ventanas. Para obtener el nivel de humedad exacto, use un higrómetro que puede conseguir en una ferretería o en un gran almacén. También puede hacer un pedido al fabricante.
Las lámparas herméticas UV contienen una pequeña cantidad de mercurio. Deshágase de estos artículos únicamente en un centro de recuperación de residuos domésticos peligrosos. Si la lámpara UV se rompe, no la recoja con un aspirador ni la manipule con las manos desnudas.

FUNCIONAMIENTO DEL HUMIDIFICADOR

	HCM-300T	HCM-310T / HCM-315T
<p>Tecnología de QuietCare^{MC} – El humidificador aspira el aire seco y el ventilador QuietCare^{MC} dispersa en la habitación aire invisible y de humedad equilibrada. Los minerales y bacterias no deseadas del agua quedan retenidos en el filtro. El aparato no produce "bruma" que pueda verse ni olerse. Sabemos que el humidificador está dispersando humedad en el aire al ver bajar el nivel de agua del depósito en el transcurso del día.</p>	✓	✓
<p>Filtro tratado con Protec^{MC} antimicrobiano – El filtro viene tratado con Protec^{MC}, un producto antimicrobiano que impide la proliferación y la migración de moho, algas, hongos y bacterias causantes de olores, sobre el filtro, durante toda su duración, aproximadamente entre 1 y 3 meses*. No olvide que la calidad del agua influirá en la sedimentación de minerales, que pueden obstruir e incluso descolorir el filtro, influyendo en la duración de éste y en la de su humidificador.</p>	✓	✓
<p>Tecnología de purificación de aire – un sistema de purificación de aire único que "purifica el aire humidificándolo al mismo tiempo". El prefiltro único, combinado a un ionizador, retiene el polvo, la suciedad y el polen a la vez que refresca el aire.**</p>		✓
<p>Tecnología de desinfección del agua mediante UV – La luz UV germicida situada en el cajetín principal del humidificador emite rayos UV en el agua que pasa por la cámara. Esta tecnología reduce las probabilidades de encontrar microorganismos que afectan el agua.***</p>	✓	✓

** El agente antimicrobiano del filtro está diseñado para prolongar la duración del filtro únicamente impidiendo el desarrollo de moho y algas y disminuyendo los olores causados por las bacterias. El filtro antimicrobiano no protege al usuario de las bacterias, virus, gérmenes ni demás agentes patógenos. Siga siempre las instrucciones del fabricante del humidificador referentes a la limpieza, mantenimiento y reparación del humidificador.

** Del aire que atraviesa el prefiltro. Tome nota que el prefiltro puede disminuir ligeramente la producción de humedad.

*** Basado en tests independientes, informe 3095045-01. Los resultados están basados en tests de la disminución microbiana efectuados con agua del grifo procedente de la bandeja. La retardación del crecimiento de los microorganismos enumerados a continuación se ha mantenido transcurridas 2 horas de exposición continua a la luz ultravioleta en el humidificador.

Bacterias: Escherichia Coli - 99 %
 Pseudomonas fluorescens - 99 %
 Mohos: Aspergillus niger - 99 %
 Hongos: Penicillium pinophilum - 99 %
 Virus: MS2 - 99 %

INSTALACIÓN DEL HUMIDIFICADOR

Partes del humidificador:

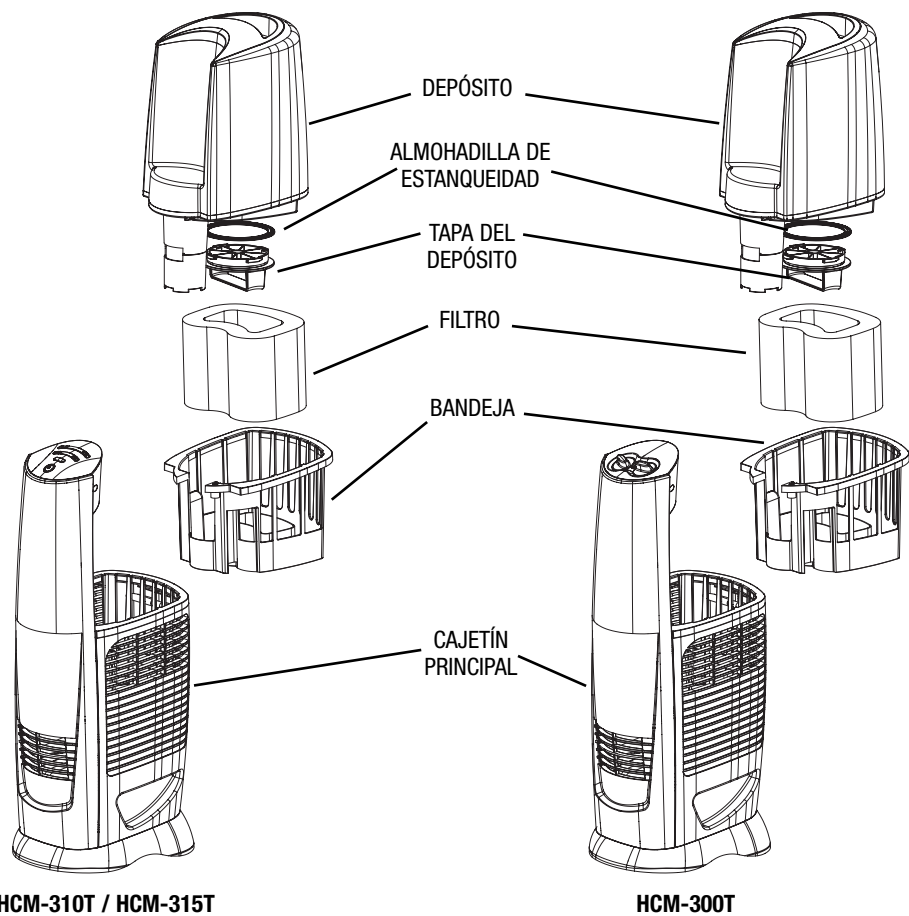

HCM-310T / HCM-315T

HCM-300T

Le recomendamos desinfectar el humidificador antes de usarlo por primera vez. Consulte las instrucciones de la sección *LIMPIEZA*.

INSTALACIÓN DEL HUMIDIFICADOR (CONTINUACIÓN)

Colocación



Coloque el humidificador sobre una superficie firme, plana y nivelada, a al menos 15 cm. (6 pulgadas) de las paredes, para obtener una circulación de aire adecuada (Fig. 1). Coloque el humidificador sobre una superficie resistente al agua, pues el agua puede dañar los muebles y ciertos tipos de piso.

Kaz no se hace responsable de los daños originados por derrames de agua.

Para remojar el filtro



Retire el depósito del agua y póngalo a un lado con cuidado.



Retire el filtro de su soporte. Remójelo en agua fría. **NO estruje el filtro.**



Vuelva a ubicar el filtro mojado en su soporte y colóquelo en el aparato.

Para llenar el depósito



Voltee el depósito. Retire la tapa del depósito girándola en dirección contraria a las agujas del reloj (↺).



Llene el depósito con agua fría del grifo. Vuelva a colocar la tapa del depósito y apriétela girándola en la dirección de las agujas del reloj (↻). Vuelva a colocar el depósito en el humidificador.



Una vez colocado el depósito lleno en el humidificador, no mueva el humidificador para evitar derrames y fugas.







Puesta en marcha



Apague el interruptor de marcha / parada (posición OFF) del humidificador y enchúfelo lleno de agua en una toma de corriente polarizada de 120 V. **NO FUERCE EL ENCHUFE POLARIZADO PARA METERLO EN LA TOMA DE CORRIENTE.** El enchufe sólo entra de una sola manera en la toma.

ATENCIÓN: NO ENCHUFE EL HUMIDIFICADOR CON LAS MANOS MOJADAS, PUEDE RECIBIR UN CHOQUE ELÉCTRICO.

FUNCIONAMIENTO DEL HUMIDIFICADOR

Modelo	Control de la humedad y la velocidad del ventilador	Control de la humedad	
<p>HCM-300T</p>	<p>Etapa 1</p>  <p>Ajuste la velocidad del ventilador en la posición que desee:</p> <p>Elevada (☹) para conseguir rápidamente el grado de humedad deseado.</p> <p>Normal (☺) para el funcionamiento diario.</p> <p>Baja (☺) para uso nocturno o para mantener el grado de humedad.</p>	<p>Etapa 1</p>  <p>Gire el botón del regulador de humedad en el sentido de las agujas del reloj (↻), hasta el máximo (●●●●).</p> <p>Deje el humidificador funcionando a potencia elevada al menos una hora o hasta que obtenga el grado de humedad adecuado en la habitación.</p>	<p>Etapa 2</p>  <p>Seguidamente, gire lentamente el botón del regulador de humedad en el sentido contrario a las agujas del reloj (↻), hasta que el humidificador se detenga y se prenda la luz del grado de humedad deseado.</p> <p>Una vez ajustado, el humidificador irá poniéndose en marcha y deteniéndose automáticamente para mantener dicho nivel.</p>
<p>HCM-310T/ HCM-315T</p>	<p>Etapa 1</p>  <p>Pulse el interruptor de alimentación para prender el humidificador a velocidad elevada.</p> <p>Etapa 2</p>  <p>Pulse el botón (+) o el botón (-) para aumentar o disminuir la velocidad deseada.</p>	<p>Etapa 1</p>  <p>Máximo: 55 % Mínimo: 35 %</p> <p>Pulse el botón (+) o el botón (-) para aumentar o disminuir el nivel de humedad deseado.</p> <p>El humidificador funcionará hasta alcanzar el nivel de humedad seleccionado o hasta que lo apague. Una vez alcanzado el nivel de humedad seleccionado, el ventilador se detendrá, aunque la luz LED permanecerá prendida. El ventilador volverá a ponerse en marcha cada vez que el nivel de humedad de la habitación sea más bajo que el seleccionado.</p> <p>NOTA : para volver al modo continuo, apague el humidificador y vuelva a prenderlo.</p> <p>NOTA: puede prender o apagar la luz UV mediante el interruptor UV.</p>	

NOTA: le recomendamos se ubique en la cocina o en el cuarto de baño, sobre una superficie resistente al agua, a la hora de efectuar el mantenimiento del humidificador. Antes de mover el humidificador, retire el depósito de agua.

PARA CAMBIAR EL FILTRO

El filtro debe cambiarse entre cada 1 y 3 meses, dependiendo de la calidad del agua. No olvide que la calidad de su agua influirá en la sedimentación de minerales, que pueden obstruir e incluso decolorar el filtro, influyendo en la duración de éste y en la de su humidificador.

Se recomienda cambiar el filtro en la cocina o en el cuarto de baño porque puede que aún esté mojado, si ha usado el humidificador últimamente.

Para cambiar el filtro:



Use los filtros de recambio HAC-504 o HAC-504AW.



Apague y desenchufe el humidificador.



Retire el depósito de agua y póngalo a un lado con cuidado.



Retire el soporte de filtro y bote el filtro usado.



Remoje el filtro nuevo con agua fría. No lo estruje.



Coloque el filtro nuevo en su soporte y métalo en el aparato.



Vuelva a colocar el depósito.

PARA CAMBIAR LA LUZ UV

La luz UV dura aproximadamente 10.000 horas. Para cambiar la luz UV, llame al 1 800 477-0457 o escriba a consumerrelations@kaz.com.



Apague y desenchufe el humidificador.



Retire el depósito de agua y póngalo a un lado con cuidado.



Pulse le botón junto a la luz UV. Con la otra mano, retire con cuidado el cartucho UV del humidificador.

PARA CAMBIAR LA LUZ UV (CONTINUACIÓN)



Coloque la luz UV nueva en el aparato presionando firmemente en la apertura. Asegúrese que los dientes detrás de la luz están alineados con el receptáculo del soporte de la luz UV.



Vuelva a ubicar el soporte de filtro y coloque el depósito en el humidificador.

NOTA: para deshacerse del cartucho de la luz UV inservible, llévelo a un centro de recuperación de residuos domésticos peligrosos. Las luces y su cajetín no están diseñados para usarse con otros productos ni para otros fines.



La luz contiene mercurio. Bótela de acuerdo con la normativa referente a la eliminación de este tipo de residuos. Visite el sitio www.lamprecycle.org o llame al 1 800 895-8842.

LIMPIEZA

La limpieza de su humidificador debe realizarse en 2 etapas : QUITAR LAS INCRUSTACIONES y DESINFECCIÓN. Asegúrese de realizar las operaciones en el orden indicado para evitar una interacción peligrosa de los productos químicos.

NOTA : QUITE EL FILTRO ANTES DE LIMPIAR SU APARATO, de lo contrario destruirá el filtro.

Quitar las incrustaciones



Apague y desenchufe el humidificador.



Retire el depósito de agua y póngalo a un lado con cuidado.



Retire el soporte de filtro.



Retire el filtro. Si lo deja en el soporte, podría dañarlo irremediablemente.



Coloque el soporte en un fregadero o en un baño y llene el fondo del soporte con vinagre no diluido.

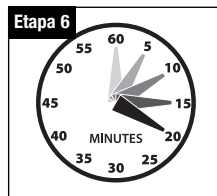

Deje actuar la solución durante 20 minutos.



Con el vinagre del soporte y un paño suave o un cepillo blando, limpie todas las superficies del mismo.



Enjuague a fondo el soporte con agua para quitar las incrustaciones y la solución limpiadora.

LIMPIEZA (CONTINUACIÓN)

DESINFECCIÓN



Etapa 1
Retire el depósito de agua y póngalo a un lado con cuidado.



Etapa 2
Retire el soporte de filtro.



Etapa 3
Retire el filtro y póngalo a un lado. Si lo deja en el soporte, podría dañarlo irremediablemente.

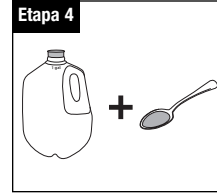

Etapa 4
Llene el depósito con 1 cucharadita de lejía y 4 litros de agua.



Etapa 5
Vierta un poco de solución en el soporte de filtro.

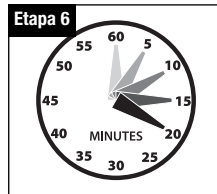

Etapa 6
Deje actuar la solución durante 20 minutos.



Etapa 7
Enjuague con agua hasta que el olor a lejía desaparezca.

NOTES: El uso de otros productos de tratamiento del agua o productos químicos puede dañar el humidificador, disminuyendo su eficacia.

CUIDADO AL FINAL DE LA TEMPORADA Y ALMACENAMIENTO

- Al final de la temporada de uso, o cuando no vaya a usar el humidificador durante más de una semana, limpie el aparato siguiendo las instrucciones de la sección *LIMPIEZA*.
- Al final de una temporada de uso, retire y bote el filtro. No debe dejar un filtro usado en el humidificador cuando vaya a guardar el aparato.
- Asegúrese que todos los componentes del humidificador están secos antes de guardarlo. Vacíe completamente la base y el depósito antes de guardar el aparato.
- Coloque el humidificador en su caja original y guárdelo en un lugar fresco y seco.
- Antes de volver a usar el humidificador, recuerde que debe limpiarlo e instalar un filtro nuevo.

ASISTENCIA AL CLIENTE

Envíe sus preguntas o comentarios a:
Kaz, Incorporated
Consumer Relations Dept.
250 Turnpike Road
Southborough, MA 01772 USA

Por favor especifique el número del modelo.

Llámenos al número de teléfono de llamada gratis de larga distancia: 1-800-477-0457
e-mail: consumerrelations@kaz.com

Para comprar filtros de recambio, n° de pieza **HAC-504AW** o **HAC-504**, y luces UV, n° de pieza **22LP300T000**.

CARACTERÍSTICAS ELÉCTRICAS NOMINALES

Los modelos de la serie QuietCare^{MC} poseen las siguientes características: 120 V, 60 Hz.

NOTA: SI TIENE ALGÚN PROBLEMA, LLEVE EL HUMIDIFICADOR DONDE LO COMPRÓ O CONSULTE LA GARANTÍA. NO TRATE DE ABRIR EL HUMIDIFICADOR, ANULARÍA LA GARANTÍA Y PODRÍA CAUSAR DAÑOS O LESIONES.

PROBLEMAS

Q: Puedo oír el ventilador, pero no veo bruma alguna. ¿Mi humidificador funciona correctamente?

A: El aire seco pasa por el sistema y un ventilador silencioso dispersa aire invisible y equilibrado en humedad. El aparato no produce bruma. Cuando el humidificador funciona normalmente, simplemente notará que sale aire fresco del mismo. Observe el nivel de agua del depósito. Si desciende durante un periodo de 24 horas, el humidificador funciona normalmente.

Q: El humidificador lleva varias horas funcionando. Oigo el ventilador pero no veo que baje el volumen de agua del depósito.

A: En primer lugar, compruebe que el filtro está mojado. Si le parece seco, retírelo de la base y enjuáguelo delicadamente bajo el grifo de agua fría. Vuelva a colocar el filtro mojado en la base. También puede medir el nivel de humedad ambiente. Si sobrepasa el 60 %, es normal que el humidificador no produzca mucha humedad, el aire ambiente está de por sí saturado.

Q: El humidificador no funciona (el ventilador está parado), pero todas o varias de las luces están prendidas. (Model HCM-300T)

A: Si el indicador luminoso del nivel de humedad deseado (Desired Humidity) está prendido, puede que el control de humedad Advanced Mist^{MC} esté ajustado demasiado bajo. Gire completamente el botón en el sentido de las agujas de un reloj  y el aparato se pondrá en marcha.

Q: He ajustado el control de humedad Advanced Mist^{MC} según las instrucciones del manual, pero el humidificador no se vuelve a poner en marcha. (Model HCM-300T)

A: Puede que haya ajustado el botón del control de humedad demasiado bajo. Gírelo al máximo en el sentido de las agujas de un reloj , el humidificador volverá a ponerse en marcha.

Q: He ajustado el control de humedad Advanced Mist^{MC} según las instrucciones del manual, pero el humidificador nunca se para. (Model HCM-300T)

A: Puede que haya ajustado del control de humedad demasiado alto. Vuelva a ajustarlo siguiendo las instrucciones de la sección CARACTERÍSTICAS.

Q: El filtro se ha descolorido, parece oxidado. ¿Debo cambiarlo?

A: Probablemente no. El filtro tiene un tratamiento antimicrobiano ProTec^{MC}, el cambio de color indica únicamente un depósito mineral. Remójelo en un lavabo lleno de agua fría para que dichos depósitos desaparezcan. Quizás siga descolorido, pero eso no afecta al buen funcionamiento del humidificador.

Q: My humidifier doesn't appear to be as clean as when I first purchased and/or I'm smelling an unpleasant odor. What should I do?

A: Si ha estado usando su humidificador asiduamente más de 30 días, siga las instrucciones de limpieza.

GARANTÍA LIMITADA DE 3 AÑOS

Por favor, lea todas las instrucciones antes de usar este producto.

- A.** La presente garantía limitada cubre la reparación o sustitución de todo producto con un defecto de fábrica o de mano de obra por un período de 3 años. Esta garantía excluye los daños ocasionados por el uso comercial, abusivo o desrazonable y los daños adicionales. Tampoco se aplica al filtro ni al cartucho filtrante Protec. Los fallos resultantes del desgaste normal no se consideran defectos de fábrica en virtud de la presente garantía.

KAZ QUEDA EXENTA DE TODA RESPONSABILIDAD POR LOS DAÑOS FORTUITOS O INDIRECTOS DE CUALQUIER CLASE. CUALQUIER GARANTÍA IMPLÍCITA DE CALIDAD COMERCIAL O DE CONVENIENCIA RELACIONADA CON ESTE PRODUCTO, TENDRÁ LA MISMA VIGENCIA QUE LA PRESENTE GARANTÍA.

En ciertos lugares, no se permite la exclusión o limitación de daños fortuitos o indirectos, ni los límites de duración aplicables a una garantía implícita. Por consiguiente, es posible que estas limitaciones o exclusiones no se apliquen en su caso. Esta garantía le otorga derechos legales específicos y usted puede que tenga otros, que varían de un lugar a otro. La presente garantía sólo es válida para el comprador original del producto a partir de la fecha de compra.

- B.** A su juicio, Kaz reparará o reemplazará este producto si se considera que sus materiales o su mano de obra son defectuosos dentro del período de garantía. El producto defectuoso deberá ser devuelto al lugar de compra conforme con la política de la tienda. De allí en adelante, mientras se encuentre dentro del período de garantía, todo producto defectuoso deberá ser devuelto Kaz.

- C.** Esta garantía no cubre daños ocasionados por tentativas no autorizadas de reparar el producto o del uso del mismo en contravención de las indicaciones que aparecen en el manual de instrucciones.
- D.** RDevuelva el producto defectuoso, con flete pagado y prueba de compra, junto con cheque o giro postal por \$10.00 US/\$15.50 CAN para cubrir gastos de administración, empaque de regreso y envío. Por favor incluya su nombre, dirección y un número de teléfono para comunicarse durante el día. Usted deberá pagar los costos de envío por anticipado. Envíe a:

En los Estados Unidos:

Kaz, Incorporated
Attn: Returns Department
4755 Southpoint Drive
Memphis, TN 38118
USA

En Canada:

Kaz, Incorporated
Attn: Returns Department
510 Bronte Street South
Milton, ON L9T 2X6
Canada

