

Installation & Operation Guide



Electronic Entry Lock with Knob

Models 8732001, 8732101, 8732301, 8732401

Read this manual carefully before installing and operating!

INSTALLATION INSTRUCTIONS

Package Contents / Tools Required.....	Page 1
Prepare Door and Jamb.....	Page 2
Adjusting Latch / Installing Latch.....	Page 3
Installing Exterior Assembly.....	Page 4
Installing Interior Assembly.....	Page 5-6

OPERATION INSTRUCTIONS

Exterior Assembly Overview.....	Page 7
Locking and Unlocking / Changing Programming Code / Adding User Codes.....	Page 8
Deleting User Codes / Automatic Lock Function / Temporarily Disable Auto Lock.....	Page 9
Vacation Mode / Secure Lock-out Period / Sound ON and Off Restore Factory Settings / Low Battery Warning.....	Page 10
Consumer Friendly Message Guide / Installation Trouble Shooting.....	Page 11
Consumer Assistance.....	Page 12
Programming Record.....	Page 13-14
Template.....	Page 15
Limited Warranty.....	Page 17

INSTALLATION INSTRUCTIONS

Package Contents

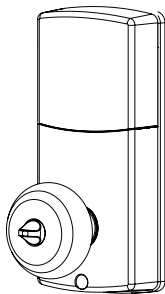

Interior Assembly

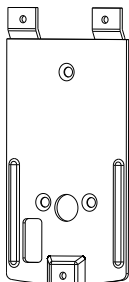

Mounting Plate

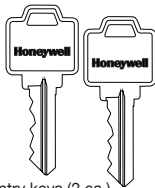

Entry keys (2 ea.)

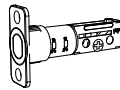
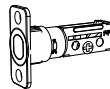

Latch (Adjustable)
2-3/8" (60mm) to 2-3/4" (70mm)

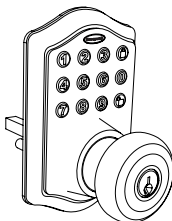

Exterior Assembly



Strike Plate



5/16" (8mm) Screws - 2 ea.



7/8" (22mm) Screws - 2 ea.

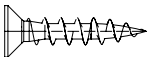

3/4" (19mm) Screws - 5 ea.



1" (25mm) Screw - 1 ea.

Tools Required

Tools Required for Installation on Pre-drilled Doors:

- Phillips Screwdriver

Tools Required for Installation on Doors That Require Drilling:

- Drill
- Tape Measure
- Pencil
- 2-1/8" (54mm) Drill Hole Saw
- 1" (25mm) Drill
- 1/16" (2mm) Drill
- Chisel
- Hammer
- Phillips Screwdriver

DO NOT RETURN TO STORE! If any parts are missing or damaged, please call Customer Service toll free at 1-800-860-1677 Ext. 1801 (M-F 8am – 5pm PST)

PREPARE DOOR AND JAMB

NOTE: For installation on doors with pre-drilled holes skip to 4e.

1. TEMPLATE

- Cut out template printed on page 15 of this Manual (Figure 1a).
- Fold template and place on door 36" (915mm) from the ground as marked (Figure 1b).



Figure 1a

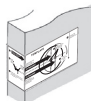

Figure 1b

2. MARK THE DOOR FOR DRILLING

- Mark center hole on door edge through guide on template for 1" (25mm) latch bolt (Figure 2a).
- Mark center hole on door face through guide on template for 2-3/8" (60mm) or 2-3/4" (70mm) backset (Figure 2b).

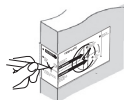

Figure 2a



Figure 2b

3. DRILL AND CHISEL DOOR

- Drill 2-1/8" (54mm) hole through door face as marked for lock set (Figure 3a).
- Drill 1" (25mm) hole in center of door edge for Latch (Figure 3b).
- Insert Latch in hole keeping it parallel to face of door. Mark outline and remove Latch (Figure 3c).
- Chisel 1/8" (3mm) deep or until latch face is flush with door edge (Figure 3d).

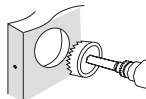

Figure 3a



Figure 3b

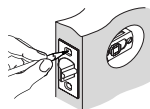

Figure 3c

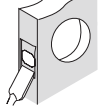

Figure 3d



NOTE: For Drive in Latch, drill hole size indicated on template and press until it is flush with door edge.

4. MARK AND DRILL DOOR JAMB

- Mark center hole on edge of jamb even with the center of the Latch Bolt on door edge. (Figure 4a).
- Drill 1" (25mm) hole 1-3/16" (30mm) deep in door jamb (on center mark (Figure 4b).
- Outline outside edges of Strike Plate (Figure 4c).
- Chisel 1/8" (3mm) deep for Strike Plate or until flush (Figure 4d).
- Install Strike Plate using two 3/4" (19mm) screws provided (Figure 4e).

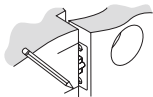

Figure 4a

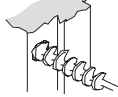

Figure 4b

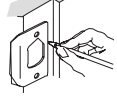

Figure 4c



Figure 4d



Figure 4e

ADJUSTING LATCH

NOTE: Latch is shipped with the backset set at 2-3/8" (60mm)

Measure the backset (backset is distance between edge of the door and the center of Lock).

TO CONVERT FROM 2-3/8" (60mm) BACKSET TO 2-3/4" (70mm) BACKSET

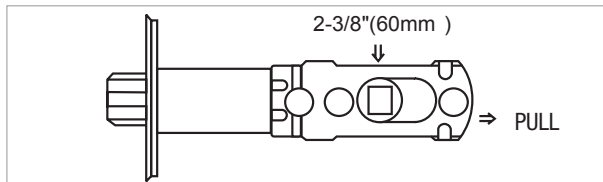

TO CONVERT FROM 2-3/4" (70mm) BACKSET TO 2-3/8" (60mm) BACKSET

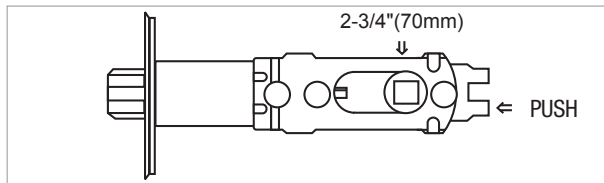

 **NOTE: Curved part of Latch always faces curved portion of Strike Plate**

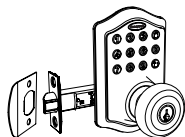

INSTALLING LATCH

5. INSTALLING THE LATCH (need phillips head screwdriver)

- Make sure the face plate sits flush with the door. Do not force the latch into the mortise flush. Chisel out excess material if necessary for a flush fit (Figure 5a).
- Using two 3/4" (19mm) screws provided, screw the latch into the door with a hand held screwdriver. **DO NOT OVER TIGHTEN** (Figure 5b).

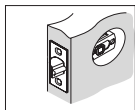

Figure 5a

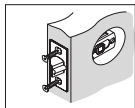

Figure 5b

INSTALLING EXTERIOR ASSEMBLY

6. INSTALLING THE EXTERIOR ASSEMBLY

Note: Work with the Door Open for easy access. To access the mounting plate, unpack the Interior Assembly and remove the battery cover by sliding the cover upward. Locate the screws holding the Mounting Plate to the Interior Assembly. Remove the screws to release the Mounting Plate from the Interior Assembly.

- Unpack the Exterior Assembly. Use care to not scratch the green circuit board during handling and installation.
- Check that the Rubber Gasket is properly seated on the Exterior Assembly (Figure 6a-b).
- Insert the Exterior Assembly onto the door with the tailpiece going through the Latch spindle in the **VERTICAL POSITION**. Route the Control Wire through the door over the Latch (Figure 6c).

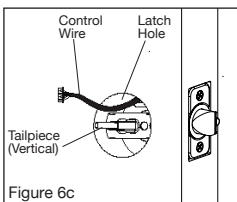
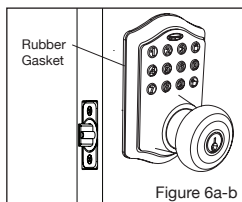

NOTE: Tailpiece must be positioned vertically

7. SECURING THE EXTERIOR ASSEMBLY TO THE DOOR

- From the side marked "This side against door", route the Control Wire through the rectangular slot in the Mounting Plate (Figure 7a).
- Place Mounting Plate against door with tailpiece passing through the center hole in the three hole set (Figure 7b).
- Secure the Mounting Plate to the Exterior Assembly using two 7/8" (22mm) Screws (Figure 7c).
- Hand tighten with a Phillips Screwdriver leaving loosely connected (Figure 7d).
- Check that the Rubber Gasket is properly aligned and correct as necessary (Figure 7e).
- Check vertical alignment of the lock (Figure 7f).
- Tighten securely with a hand held Phillips Screwdriver. **DO NOT OVER TIGHTEN**

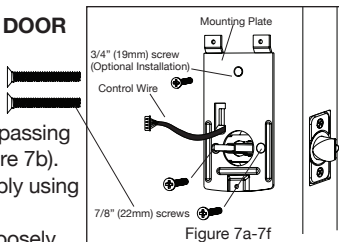

8. OPTIONAL INSTALLATION

- Using a 1/16" (2mm) drill bit, drill a pilot hole in your door using the Mounting Plate upper hole as a guide (Figure 8a).
- Insert one 3/4" (19mm) screw and tighten.

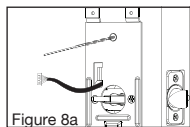

NOTE: Rotate knob to ensure the latch is opening and closing easily.

9. ATTACH THE CONTROL WIRE TO THE INTERIOR ASSEMBLY

- Use care to attach the Control Wire male plug to the Interior Assembly female socket connector (Figure 9a).
- Do not force the Control Wire male plug into the Interior Assembly female socket connector (Figure 9b).
- The Control Wire male plug has two alignment tabs on the smooth side of the plug which is the top of the plug (Figure 9c).
- The Control Wire male plug is inserted with the smooth side up into the Interior Assembly female socket connector (Figure 9d).

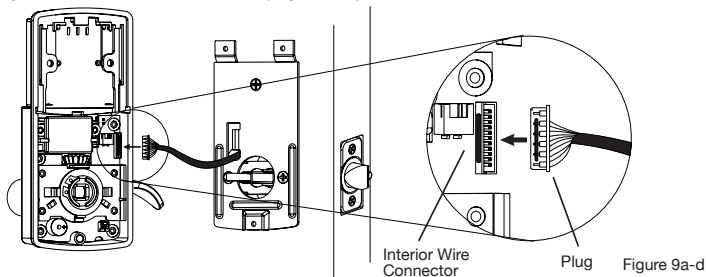

10. ATTACH THE INTERIOR ASSEMBLY TO DOOR

- Position the Interior Assembly over the tailpiece and push the Interior Assembly against the door (Figure 10a).
- Using two 5/16" (8mm) screws and one 1" (25mm) screw, attach the Interior Assembly to the Mounting Plate. **DO NOT OVER TIGHTEN SCREWS** (Figure 10b).

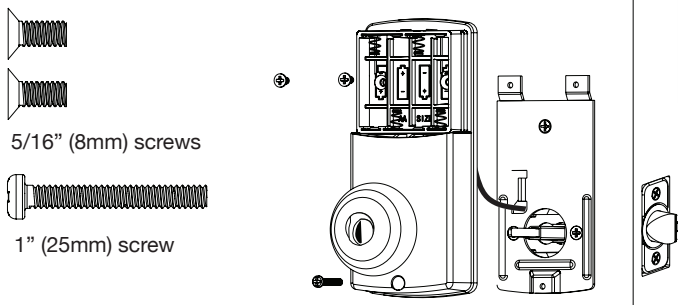

NOTE: Lock and unlock using Interior Knob to see if the latch is opening and closing easily.

INSTALLING INTERIOR ASSEMBLY (CONT.)

11. Installing Batteries

- Insert 4 AA high quality Alkaline batteries into the Battery Compartment in the direction noted +/- on the Compartment. The Lock will beep 2 times, the keypad will illuminate blue, and the Honeywell button will flash green twice to signify that it has received power (Figure 11a).

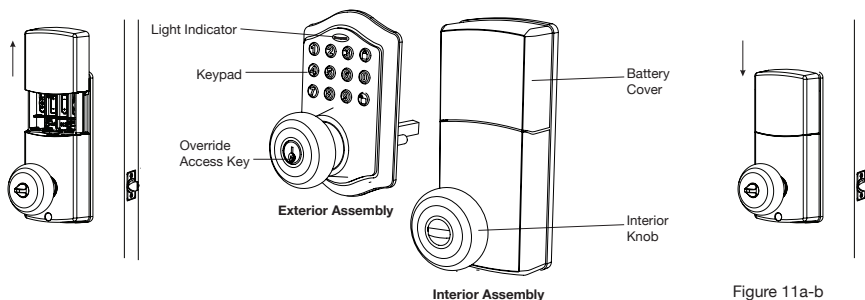

NOTE: Do not touch the Keypad until the blue light turns off. Do not use rechargeable batteries or non-alkaline batteries.

- Slide the Battery Cover down into the track on the Interior Assembly to cover the batteries (Figure 11b).



12. Testing Lock

With the Door Open

- Test the Lock using the Interior Knob. The Latch should move smoothly.
- Test the lock using the Keypad. To lock press  and then press "1234"  to unlock.

INSTALLATION OVERVIEW

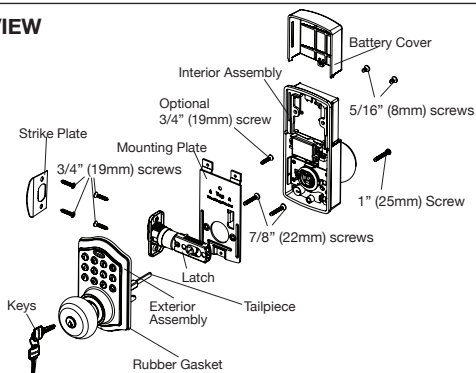

OPERATION INSTRUCTIONS

Exterior Assembly Overview

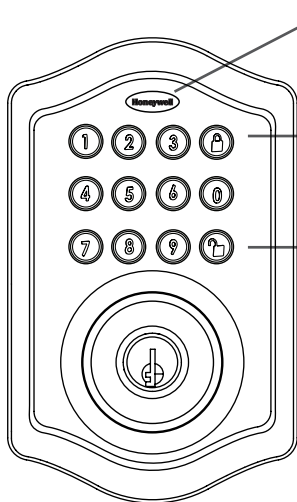

Green

- Indicates Successful Programming Step
- Indicates Unlocking is Successful

Red

- Indicates Failed Programming Step
- Indicates Locking is Successful



Lock button

Lock - Used to lock door

Clear - Used to clear wrong keypad entries



Unlock button

Unlock - Used to unlock door

Programming - Used in programming steps

Batteries (not included)

Electronic lock requires (4) High Quality AA Alkaline batteries. When all 4 batteries are installed in the correct position, hear 2 beeps and the keypad will illuminate blue. **DO NOT TOUCH** the keypad until the keypad stops illuminating.

Programming Symbols



Lock / Clear



Unlock / Programming



Programming Code



User Code (4-8 digits)



User ID (01-50, 2 digits)

Factory Settings

The lock comes factory preset with a:



Programming code - 123456



User code - 1234



User ID - 01



Please change the Programming

Code  and the User Code 

as soon as possible after installation to insure security.

Programming Tips



5 Seconds - Complete all the programming steps in the programming mode within 5 seconds.

Clear - Use the  key to clear entries in case a wrong button is pushed.

Deleting User Codes

DELETE ONE EXISTING OR PRESET USER CODE

The unit comes with a factory User ID  = 01 for User Code  = 1234.

IMPORTANT: To delete 1 User Code , the lock must have more than 1 User Code  in its database.

 →  → 2 →  → Existing  →  re-enter  → 

Hear 1 beep and Light Indicator illuminates green.

DELETE ALL USER CODES

IMPORTANT: this will delete the user codes but not the programming code, enter the following.





 →  → 3 →  → re-enter  → 

Hear 1 beep and Light Indicator illuminates green.

Automatic Lock Function

SET OR CANCEL AUTO LOCK

You can set the lock to automatically close after each time the lock is opened. Time value range = 20 - 900 seconds, enter the following:

Set Auto Lock:  →  → 5 →  → Time Value → 

Hear 1 beep and Light Indicator illuminates green.

To cancel Auto Lock set the time to 00, enter the following:

Cancel Time Value Auto Lock:  →  → 5 →  → 00 → 

Hear 1 beep and Light Indicator illuminates green.

Temporarily Disable Auto-Lock

DISABLE:

While in Auto-Lock mode, unlock door using , within 10 seconds you must turn the locking knob by hand to the locked position, wait more than 2 seconds then turn the locking knob back to the unlock position. The Auto-Lock mode is now disabled.

RESTORE:

To restore the Auto-Lock function, you can turn the locking knob by hand to the locked position, wait more than 2 seconds or press the  Lock button on the keypad.

Vacation Mode

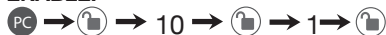

With Vacation Mode enabled, the system enters into low-power consumption mode. During this mode, all buttons and functions including the remote control will be invalid until they are re-enabled (see steps below).

ENABLE:



Hear 1 beep and Light Indicator illuminates green then lock door

DISABLE:

To disable the Vacation Mode, you must press and hold  for more than 3 seconds, then input  to unlock the door. Vacation Mode is now disabled.



NOTE: If you only press the  for more than 3 seconds but do not input  , the system will remain in Vacation Mode.

Secure Lock-out Period

Warning sounds and LED flashes red after 4 incorrect code attempts: Keypad shuts down for 30 seconds.

Sound On and Off



You can “mute” or turn the “sound on” on your lock by entering the following. (Factory setting is sound on).



Sound Off (1) - Light Indicator illuminates green.

Sound On (2) - Hear 1 beep and Light Indicator illuminates green.

Restore Factory Settings

To reset the lock to the original factory settings including the Programming Code  and all User Codes  remove one battery for 10 seconds. Reinsert the battery and wait for a long and short beep. Press  3 times within 3 seconds. The lock will beep and the light indicator will turn green.

Low Battery Warning

Beeps and LED flashes red for 5 seconds. Replace with good quality alkaline batteries.
Note: Removing batteries does not erase active Programming or User Codes.

CONSUMER FRIENDLY MESSAGE GUIDE

Unlock / Valid programming:	1 long beep and LED illuminates green
Lock:	2 short beeps and LED illuminates red
Invalid Programming:	2 short beeps and LED flashes red twice
Low Voltage:	Beeps for 5 seconds (7/9 times depends on operation is unlock/lock)
Super Low Voltage:	4 short beeps and LED flashes red four times
4 Incorrect code entry attempts:	2 short beeps and LED illuminates red each attempt
Power on:	1 long beep and 1 short beep and LED illuminates green
Chip Reset:	1 long beep and 1 short beep and LED illuminates green (may occur several times or once in a while)
Lock Error:	3 long beeps LED flashes red three times
Repeat operation after Lock Error:	2 short beeps three times LED flashes red six times

NOTE: When battery is under low voltage, the lock will give the (Low Battery Warning: Beeps and LED flashes red for 5 seconds). During this time your lock can still work. However once the voltage is lower than 4.3V (called Super-Low Voltage), the operation of the locking and unlocking will not work, user must replace batteries immediately.

INSTALLATION TROUBLE SHOOTING

Issue	Solution
Lock will not function electronically	<ul style="list-style-type: none">• Check that all batteries are fresh high quality Alkaline Batteries• Check for proper polarity (+ -) of all batteries• Check that the Control Wire is attached to the Interior Assembly
Latch is sticking.	Installation screws of the lock may be too tight and have to be loosened <ul style="list-style-type: none">• Remove Interior Assembly• Slightly loosen the Mounting Plate Screws• Lock and unlock using the Key• Reattach Control Wire and Interior Assembly

CONSUMER ASSISTANCE

EMAIL: LHLPCustomerService@LHLPinc.com

WEBSITE: www.honeywellsafes.com

ADDRESS: Consumer Assistance Dept.
LH Licensed Products, Inc., 860 East Sandhill Avenue Carson, CA 90746 USA

TELEPHONE: US/Canada 1-800-860-1677 Ext. 1801 (Toll Free)

Mexico 01-800-288-2872 After English voice recording stops you must then enter 800-860-1677 to complete your call. (Toll Free)

Australia 0011-800-5325-7000 (Toll Free)

Germany/New Zealand 00-800-5325-7000 (Toll Free)

Other Countries XX*-310-323-5722 (Toll Charges Apply)
XX*- Dial U.S. Country Code first

CALL CENTER HOURS: US/Canada 8am – 5pm (Pacific**) Mon – Fri
(Subject to change)

CALL BACK HOURS: Other Countries 8am – 5pm (Pacific**) Mon – Fri
(Subject to change)

* Insert correct Country Code

** Local Time based on Los Angeles California USA

INTERNATIONAL CALL BACK HOURS:

If you need to speak with a consumer assistant and cannot contact us during the Call Center hours above, please send an email or leave a telephone message, including your Name, Telephone Number and the best time for us to contact you during the Call Back hours above and we will make our every effort to contact you and help answer any of your questions or concerns.

Programming Record

My Codes:

Date Created

Programming Code	___	___	___	___	___	___	___	(6 digits)	/	/
User Code 01	___	___	___	___	___	___	___	(4-8 digits)	/	/
User Code 02	___	___	___	___	___	___	___	(4-8 digits)	/	/
User Code 03	___	___	___	___	___	___	___	(4-8 digits)	/	/
User Code 04	___	___	___	___	___	___	___	(4-8 digits)	/	/
User Code 05	___	___	___	___	___	___	___	(4-8 digits)	/	/
User Code 06	___	___	___	___	___	___	___	(4-8 digits)	/	/
User Code 07	___	___	___	___	___	___	___	(4-8 digits)	/	/
User Code 08	___	___	___	___	___	___	___	(4-8 digits)	/	/
User Code 09	___	___	___	___	___	___	___	(4-8 digits)	/	/
User Code 10	___	___	___	___	___	___	___	(4-8 digits)	/	/
User Code 11	___	___	___	___	___	___	___	(4-8 digits)	/	/
User Code 12	___	___	___	___	___	___	___	(4-8 digits)	/	/
User Code 13	___	___	___	___	___	___	___	(4-8 digits)	/	/
User Code 14	___	___	___	___	___	___	___	(4-8 digits)	/	/
User Code 15	___	___	___	___	___	___	___	(4-8 digits)	/	/
User Code 16	___	___	___	___	___	___	___	(4-8 digits)	/	/
User Code 17	___	___	___	___	___	___	___	(4-8 digits)	/	/
User Code 18	___	___	___	___	___	___	___	(4-8 digits)	/	/
User Code 19	___	___	___	___	___	___	___	(4-8 digits)	/	/
User Code 20	___	___	___	___	___	___	___	(4-8 digits)	/	/
User Code 21	___	___	___	___	___	___	___	(4-8 digits)	/	/
User Code 22	___	___	___	___	___	___	___	(4-8 digits)	/	/
User Code 23	___	___	___	___	___	___	___	(4-8 digits)	/	/
User Code 24	___	___	___	___	___	___	___	(4-8 digits)	/	/
User Code 25	___	___	___	___	___	___	___	(4-8 digits)	/	/

Programming Record Continued

My Codes:

Date Created

User Code 26	—	—	—	—	—	—	—	—	(4-8 digits)	/	/
User Code 27	—	—	—	—	—	—	—	—	(4-8 digits)	/	/
User Code 28	—	—	—	—	—	—	—	—	(4-8 digits)	/	/
User Code 29	—	—	—	—	—	—	—	—	(4-8 digits)	/	/
User Code 30	—	—	—	—	—	—	—	—	(4-8 digits)	/	/
User Code 31	—	—	—	—	—	—	—	—	(4-8 digits)	/	/
User Code 32	—	—	—	—	—	—	—	—	(4-8 digits)	/	/
User Code 33	—	—	—	—	—	—	—	—	(4-8 digits)	/	/
User Code 34	—	—	—	—	—	—	—	—	(4-8 digits)	/	/
User Code 35	—	—	—	—	—	—	—	—	(4-8 digits)	/	/
User Code 36	—	—	—	—	—	—	—	—	(4-8 digits)	/	/
User Code 37	—	—	—	—	—	—	—	—	(4-8 digits)	/	/
User Code 38	—	—	—	—	—	—	—	—	(4-8 digits)	/	/
User Code 39	—	—	—	—	—	—	—	—	(4-8 digits)	/	/
User Code 40	—	—	—	—	—	—	—	—	(4-8 digits)	/	/
User Code 41	—	—	—	—	—	—	—	—	(4-8 digits)	/	/
User Code 42	—	—	—	—	—	—	—	—	(4-8 digits)	/	/
User Code 43	—	—	—	—	—	—	—	—	(4-8 digits)	/	/
User Code 44	—	—	—	—	—	—	—	—	(4-8 digits)	/	/
User Code 45	—	—	—	—	—	—	—	—	(4-8 digits)	/	/
User Code 46	—	—	—	—	—	—	—	—	(4-8 digits)	/	/
User Code 47	—	—	—	—	—	—	—	—	(4-8 digits)	/	/
User Code 48	—	—	—	—	—	—	—	—	(4-8 digits)	/	/
User Code 49	—	—	—	—	—	—	—	—	(4-8 digits)	/	/
User Code 50	—	—	—	—	—	—	—	—	(4-8 digits)	/	/

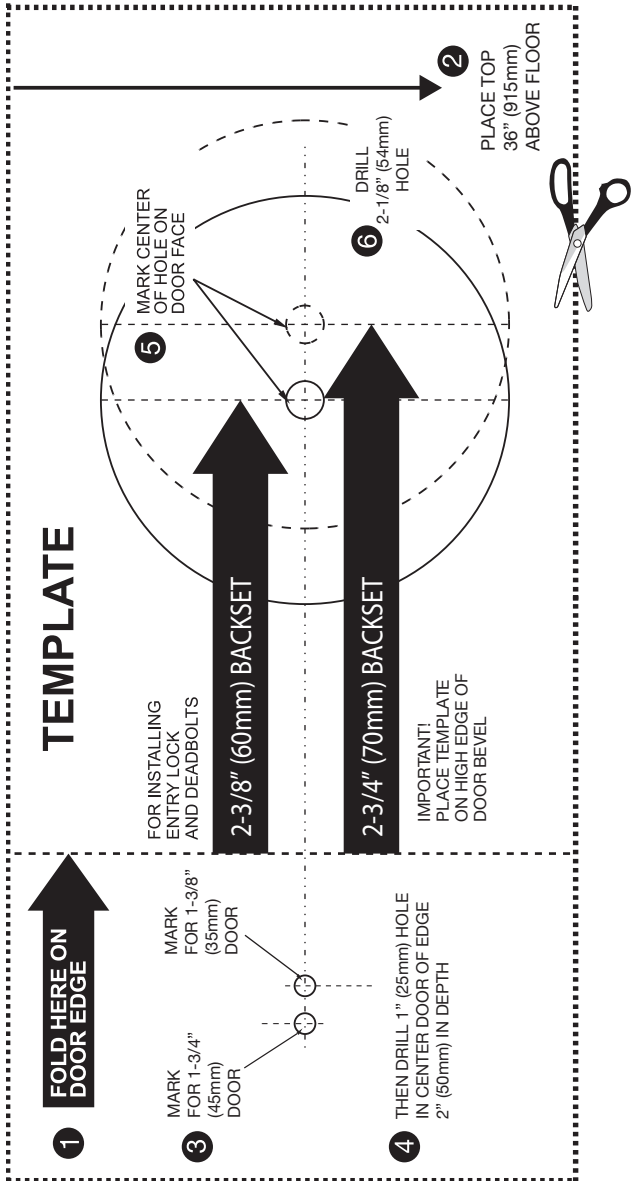

TEMPLATE

1 FOLD HERE ON DOOR EDGE

3 MARK FOR 1-3/4" (45mm) DOOR

MARK FOR 1-3/8" (35mm) DOOR

4 THEN DRILL 1" (25mm) HOLE IN CENTER DOOR OF EDGE 2" (50mm) IN DEPTH

FOR INSTALLING ENTRY LOCK AND DEADBOLTS

2-3/8" (60mm) BACKSET

2-3/4" (70mm) BACKSET

IMPORTANT: PLACE TEMPLATE ON HIGH EDGE OF DOOR BEVEL

5 MARK CENTER OF HOLE ON DOOR FACE

6 DRILL 2-1/8" (54mm) HOLE

2 PLACE TOP 36" (915mm) ABOVE FLOOR



BACK OF TEMPLATE

Limited Lifetime Mechanical and Finish Warranty / 1 Year Limited Electronics Warranty

This product comes with a limited lifetime mechanical and finish warranty and a one year limited electronics warranty to the original residential consumer against defects in material and workmanship under normal use as long as the original residential purchaser occupies the residential premises upon which the product was originally installed.

ORIGINAL RESIDENTIAL CONSUMER

This warranty is not transferable, and applies to the original purchaser only, as long as the original purchaser occupies the residential premises upon which the product(s) was originally installed. Proof of purchase (original sales receipt) and ownership must accompany all warranty claims. All non-homeowner purchasers (including purchasers for industrial, commercial and business use) are not covered under the terms of this warranty.

WHAT IS NOT COVERED

This warranty is null and void if the product was used for purposes for which it was not designed. This warranty DOES NOT COVER normal wear and tear of parts or damage resulting from any of the following: negligent use, misuse or abuse of the product, or use contrary to or in violation of written instructions provided by LH Licensed Products, Inc. Further, this warranty does not cover Acts of God, such as fire, flood, hurricanes and tornadoes. This warranty DOES NOT COVER scratches, abrasions, deterioration due to the use of paints, solvents or use of cleaners containing abrasives, alcohol or other solvents, whether performed by a contractor, service company, or yourself. This warranty DOES NOT COVER product(s) used in commercial applications, used in common area applications, disassembly, repair or alteration by anyone other than LH Licensed Products, Inc., improper installation or exposure to extremes of heat or humidity. This warranty DOES NOT COVER any losses, injuries to persons or loss of property, general damages or costs, and shipping and freight expenses required to return product(s) to LH Licensed Products, Inc. LH Licensed Products, Inc. shall not be liable for any indirect, incidental or consequential damages of any nature relating to this lock. LH Licensed Products, Inc. is also not responsible for costs associated with removing or reinstalling the product.

ADDITIONAL TERMS

LH Licensed Products, Inc. does not authorize any person to create for it any obligation or liability in connection with the Product. LH Licensed Products, Inc.'s maximum liability here under is limited to the original purchase price of the Product. No action arising out of any claimed breach of this warranty by LH Licensed Products, Inc. may be brought by the original residential purchaser more than one (1) year after the cause of action has arisen.



Manufactured by:
LH Licensed Products, Inc.
860 East Sandhill Avenue
Carson, CA 90746

The Honeywell Trademark is used under license from Honeywell International Inc. Honeywell International Inc. makes no representations or warranties with respect to this product.

www.honeywellsafes.com

Guide de configuration et d'utilisation



Cadenas électronique d'entrée avec bouton

Modèle 8732001, 8732101, 8732301, 8732401

Veuillez lire ce manuel avec soin avant
d'installer et d'utiliser ce produit!

INSTRUCTIONS D'INSTALLATION

Contenu de l'emballage / Outils requis.....	Page 21
Préparez la porte et le montant de porte.....	Page 22
Ajustement du loquet/Installer le loquet.....	Page 23
Installez l'ensemble extérieur.....	Page 24
Installez l'ensemble intérieur.....	Page 25-26

INSTRUCTIONS D'EMPLOI

Aperçu de l'ensemble extérieur.....	Page 27
Verrouillage et déverrouillage / Modifier le code de programmation / Ajout de codes d'utilisateur.....	Page 28
Supprimer les codes d'utilisateur / Fonction de verrouillage automatique / Désactiver temporairement le verrouillage automatique.....	Page 29
Mode vacances / Période de « Lock out » sécurisée / Allumer et fermer le son / Paramètres réglés en usine / Avertissement de batterie faible.....	Page 30
Guide de messages accessible à l'utilisateur / Dépannage.....	Page 31
Aide au consommateur.....	Page 32
Fiche de programmation.....	Page 33-34
Du modèle.....	Page 35
Garantie limitée.....	Page 37

INSTRUCTIONS D'INSTALLATION

Contenu de l'emballage

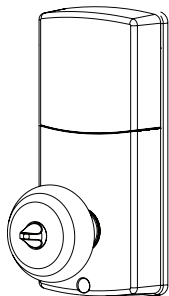

Ensemble intérieur

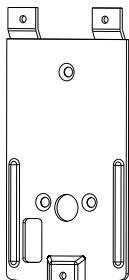

Plaque de montage

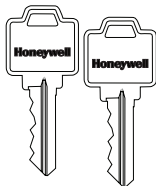

Clé d'accès (2 ch.)

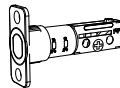
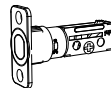

Loquet (ajustable) 60 mm
(2-3/8 po) à 70 mm (2-3/4 po)

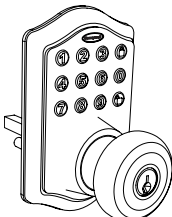

Ensemble extérieur



Gâche



Vis de 5/16 po (8 mm) - 2 de chaque



Vis de 7/8 po (22mm) - 2 de chaque



Vis de 3/4 po (19 mm) - 5 de chaque



Vis de 1" (25mm) Screw - 1 ea.

Outils requis

Outils requis pour l'installation sur les portes pré-perçées :

- Tournevis Phillips

Outils requis pour l'installation sur les portes qui exigent un perçage :

- Perceuse
- Ruban à mesurer
- Crayon
- Scie-cloche de 2-1/8 po (54 mm)
- Perceuse de 1 po (25 mm)
- Perceuse de 1/16 po (2 mm)
- Ciseau
- Marteau
- Tournevis Phillips

NE PAS RETOURNER AU MAGASIN! S'il manque des pièces ou si certaines sont endommagées, veuillez appeler le Service à la clientèle sans frais au 1-800-860-1677 Ext. 1801 (lundi au vendredi entre 8 h - 17 h HNP)

PRÉPAREZ LA PORTE ET LE MONTANT DE PORTE

REMARQUE : Pour l'installation sur les portes avec des trous préalablement percés, passez à la page 4.

1. MODÈLE

- Découpez le modèle imprimé à la page 35 de ce Manuel (Image 1a).
- Pliez le modèle et placez-le sur la porte à 36 po (915 mm) du sol tel qu'indiqué par la marque (Image 1b).



Image 1a



Image 1b

2. MARQUEZ LA PORTE POUR LE PERÇAGE

- Marquez le trou du centre sur le bord de la porte à travers le guide sur le modèle pour le boulon du loquet de 1 po (25 mm) (Image 2a).
- Marquez le trou du centre sur le devant de la porte à travers le guide sur le modèle pour une distance d'entrée de 2-3/8 po (60 mm) ou 2-3/4 po (70 mm) (Image 2b).

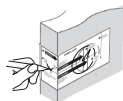

Image 2a



Image 2b

3. PERCER ET BURINER LA PORTE

- Percez un trou de 2-1/8 po (54 mm) à travers le devant de la porte tel qu'indiqué pour le jeu de serrure (Image 3a).
- Percez un trou pour le loquet de 1 po (25 mm) au centre du bord de la porte (Image 3 b).
- Insérez le loquet dans le trou en le maintenant parallèle à la face de la porte. Marquez le contour et enlevez le loquet (Image 3c).
- Taillez au ciseau environ 1/8 po (3 mm) de profondeur ou bien jusqu'à ce que le devant du loquet soit à égalité avec le bord de la porte (Image 3d).

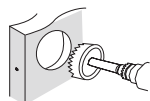

Image 3a

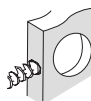

Image 3b

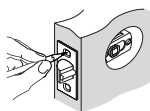

Image 3c

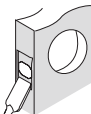

Image 3d



REMARQUE : Pour le verrou encastrable, percez la taille du trou indiquée sur le modèle et appuyez jusqu'à ce qu'il soit à égalité avec le bord de la porte.

4. MARQUEZ ET PERCEZ LE MONTANT DE LA PORTE

- Marquez le trou du centre sur le bord du montant de la porte à égalité avec le centre du boulon du loquet sur le bord de la porte. (Image 4a).
- Percez un trou de 1 po (25 mm) à une profondeur de 1-3/16 po (30 mm) dans le montant de la porte sur la marque du centre (Image 4b).
- Délimitez les bords extérieurs de la Gâche (Image 4c).
- Taillez au ciseau environ 1/8 po (3 mm) de profondeur pour la Gâche ou bien jusqu'à égalité (Image 4d).
- Installez la Gâche en utilisant deux vis de 3/4 po (19 mm) fournies (Image 4e).

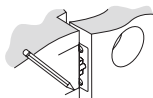

Image 4a

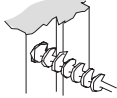

Image 4b

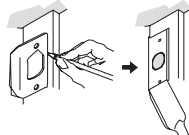

Image 4c

Image 4d

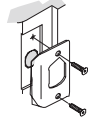
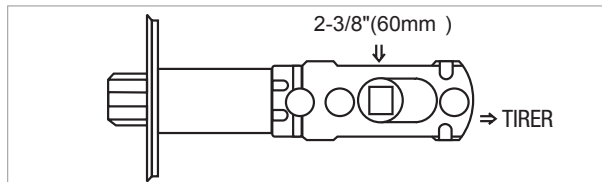

Image 4e

AJUSTER LE LOQUET

REMARQUE : Le loquet est expédié avec la distance d'entrée réglée à (60 mm) 2-3/8 po
Mesurez la distance d'entrée (la distance d'entrée est la distance entre le bord de la porte et le centre de la serrure).

CONVERTIR DE LA DISTANCE D'ENTRÉE DE 2-3/4 po (60 mm) à LA DISTANCE D'ENTRÉE DE 2-3/8 po (70 mm)



CONVERTIR DE LA DISTANCE D'ENTRÉE DE 2-3/4 po (70 mm) à LA DISTANCE D'ENTRÉE DE 2-3/8 po (60 mm)

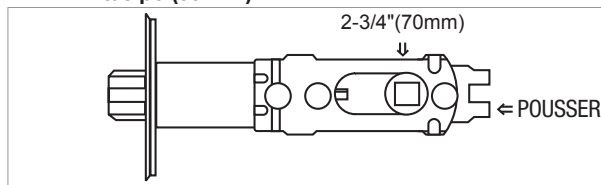

REMARQUE : La partie courbée du loquet fait toujours face à la portion courbée de la gâche

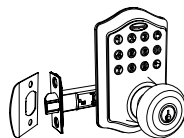

INSTALLER LE LOQUET

5. INSTALLER LE LOQUET (nécessite un tournevis Phillips)

- Assurez-vous que la plaque avant soit à égalité avec la porte. Ne pas forcer le loquet dans la mortaise à égalité. Taillez au ciseau le matériel en excès, au besoin, afin d'obtenir un fini presque encastré. (Image 5a).
- À l'aide des deux vis de 3/4 po (19 mm) fournies, vissez le loquet dans la porte avec le tournevis à main. NE PAS TROP SERRER (Image 5b).

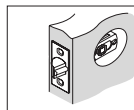

Image 5a

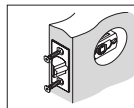

Image 5b

INSTALLEZ L'ASSEMBLAGE EXTÉRIEUR

6. INSTALLATION DE L'ENSEMBLE EXTÉRIEUR

Remarque : Travaillez avec la porte ouverte pour faciliter l'accès. Pour accéder à la plaque de montage, déballez l'assemblage intérieur et retirez le couvercle de la pile en glissant le couvercle vers le haut. Localisez les vis maintenant la plaque de montage à l'assemblage intérieur. Retirez les vis pour dégager la plaque de montage de l'assemblage intérieur.

- Déballez l'ensemble extérieur. Prenez soin de ne pas égratigner le circuit vert pendant la manutention et l'installation.
- Vérifiez que le joint en caoutchouc est correctement attaché sur l'Ensemble extérieur (Image 6a-b).
- Insérez l'assemblage extérieur sur la porte avec le manchon passant à travers la tige du loquet en **POSITION VERTICALE**. Passez le câble de commande à travers la porte, par-dessus le loquet à pêne dormant (image 6c).

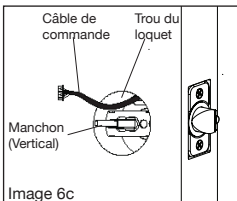
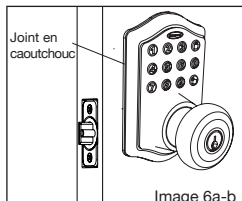

REMARQUE :
Le manchon doit être en position verticale

7. FIXER L'ENSEMBLE EXTÉRIEUR À LA PORTE

- Du côté marqué « Ce côté contre la porte », faites passer le Câble de commande à travers l'emplacement rectangulaire dans la Plaque de montage (Image 7a).
- Placez la Plaque de montage contre la porte avec le manchon passant à travers le trou du centre dans l'ensemble à trois trous (Image 7b).
- Fixez la Plaque de montage à l'Ensemble extérieur en utilisant deux vis de 7/8 po (22 mm) (Image 7c).
- Serrez à la main avec un tournevis Phillips en laissant un peu de jeu dans le raccord (Image 7d).
- Vérifiez que le joint en caoutchouc est correctement aligné et ajusté au besoin (Image 7e).
- Vérifiez l'alignement vertical de la serrure (Image 7f).
- Serrez fermement avec un tournevis Phillips à la main. **NE PAS TROP SERRER**

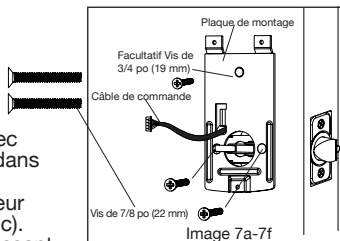

8. INSTALLATION FACULTATIVE

- En utilisant une mèche de 1/16 po (2 mm), percez un trou initial dans votre porte en utilisant le trou supérieur de la Plaque de montage comme trou de guidage (Image 8a).
- Insérez une vis de 3/4 po (19 mm) et serrez.

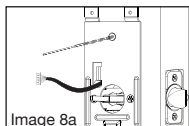

REMARQUE : Tournez le bouton afin de vérifier que le loquet s'ouvre et se ferme facilement.

INSTALLEZ L'ENSEMBLE INTÉRIEUR

9. ATTACHEZ LE CÂBLE DE COMMANDE À L'ENSEMBLE INTÉRIEUR

- Prenez soin d'attacher la fiche mâle du câble de commande au connecteur femelle de l'Ensemble intérieur (Image 9a).
- Ne pas forcer la fiche mâle du câble de commande dans le connecteur femelle de l'Ensemble intérieur (Image 9b).
- La fiche mâle du câble de commande possède deux onglets de positionnement sur le côté lisse de la fiche qui se situe sur le haut de la fiche (Image 9c).
- La fiche mâle du câble de commande est insérée avec le côté lisse vers le haut dans le connecteur femelle de l'Ensemble intérieur (Image 9d).

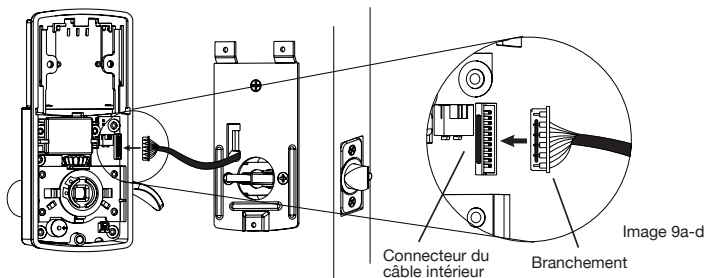

10. ATTACHEZ L'ENSEMBLE INTÉRIEUR À LA PORTE

- Placez l'Ensemble intérieur par dessus le manchon et poussez l'Ensemble intérieur contre la porte (Image 10a).
- En utilisant deux vis de 5/16 po (8 mm) et une vis de 1/3-8 po (35 mm), attachez l'Ensemble intérieur à la Plaque de montage. **NE PAS TROP SERRER LES VIS** (Image 10b).



Vis de 5/16 po (8 mm)



Vis de 1/3 po (25mm)

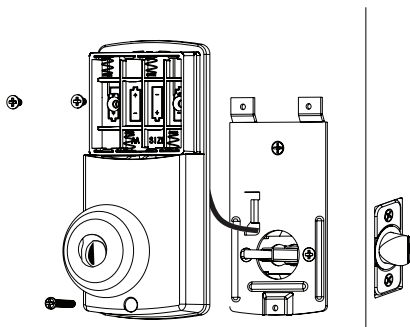

REMARQUE : Verrouillez et déverrouillez en utilisant la poignée intérieure afin de vous assurer que le loquet s'ouvre et se ferme facilement.

INSTALLER L'ASSEMBLAGE INTÉRIEUR (SUITE)

11. Installer les piles

- a. Insérez 4 piles AA alcalines de haute qualité dans le compartiment des piles dans la direction indiquée +/- sur le compartiment. La serrure émettra un son « beep » 2 fois, le clavier numérique s'illuminera en bleu et le bouton Honeywell clignotera vert deux fois afin d'indiquer qu'il est bien alimenté (Image 11a).

REMARQUE : Ne touchez pas au clavier avant que la lumière bleue s'éteigne. N'utilisez pas de piles rechargeables ou non alcalines.

- b. Faites glisser le Couvercle de la batterie vers le bas dans les rails de l'Ensemble intérieur afin de couvrir les piles (Image 11b).

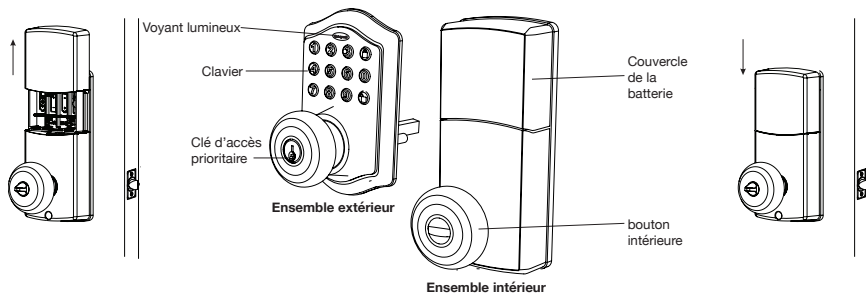



Image 11a-b

12. Tester la serrure

Avec la porte ouverte

- a. Testez le cadenas en utilisant le bouton intérieure. Le loquet devrait se déplacer en douceur.
b. Tester la serrure en utilisant le Clavier. Pour verrouiller appuyer  et ensuite sur « 1234 »  pour déverrouiller.

INSTALLATION APERÇU DE L'INSTALLATION

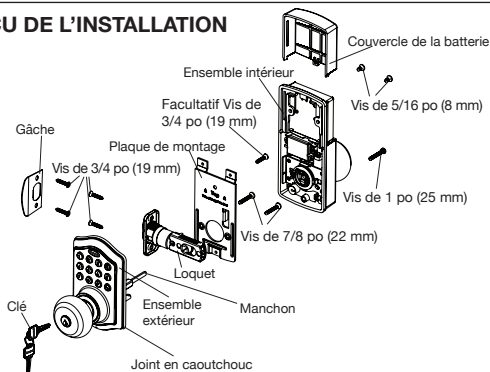

INSTRUCTIONS D'EMPLOI

Aperçu de l'ensemble extérieur

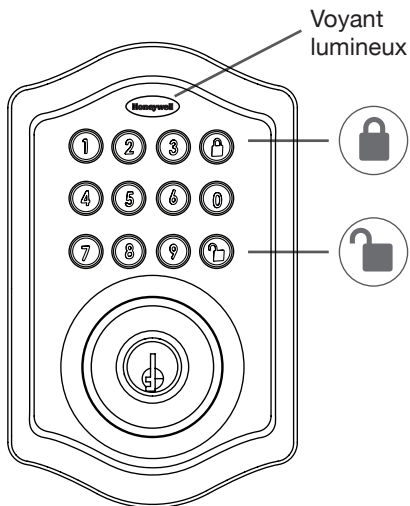

Vert

- Indique une étape de programmation réussie
- Indique que le déverrouillage est réussi

Rouge

- Indique une étape de programmation échouée
- Indique que le verrouillage est réussi



Bouton de verrouillage

Verrouiller - Utilisé pour verrouiller la porte

Effacer - Utilisé pour effacer les entrées du clavier erronées



Bouton de déverrouillage

Déverrouiller - Utilisé pour déverrouiller la porte

Programmation - Utilisé dans les étapes de programmation

Piles (non comprises)

La serrure électronique nécessite 4 piles alcalines de haute qualité de type « AA ». Lorsque les 4 piles sont installées dans la bonne position, vous entendrez deux « beep » et le clavier s'illuminera en bleu. **NE TOUCHEZ PAS** au clavier jusqu'à ce que le clavier s'éteigne.

Symboles de programmation



Verrouiller / Effacer



Déverrouiller / Programmation



Code de programmation



Code d'utilisateur (4 à 8 chiffres)



Identifiant d'utilisateur (01-50, 2 chiffres)

Paramètres réglés en usine

La serrure est réglée en usine avec un :



Code de programmation - 123456



Code d'utilisateur - 1234



Identifiant d'utilisateur - 01



Veillez changer le Code de programmation

Et le code PC d'utilisateur UC dès que possible après l'installation afin de garantir la sécurité.

Conseils de programmation

5 secondes - Effectuez toutes les étapes de programmation dans le mode de programmation en moins de 5 secondes.

Effacer - Utilisez la clé  pour effacer les entrées dans l'éventualité où un mauvais bouton est enfoncé.

Supprimer les Codes d'utilisateurs

SUPPRIMER UN CODE D'UTILISATEUR EXISTANT OU PRÉDÉFINI

L'unité est fournie avec un Identifiant d'utilisateur réglé en usine **ID** = 01 pour le Code d'utilisateur **UC** = 1234.

IMPORTANT : Pour supprimer 1 Code d'utilisateur **UC**, la serrure doit posséder plus d'un (1) Code d'utilisateur **UC** dans sa base de données.

PC → **UC** → 2 → **UC** → Existant **ID** → **UC** Entrer à nouveau **ID** → **UC**

Écoutez pour 1 « beep » et le voyant lumineux s'allume en vert

SUPPRIMER TOUS LES CODES D'UTILISATEURS

IMPORTANT : ceci supprimera les codes d'utilisateurs mais pas le Code de programmation, entrez le suivant

PC → **UC** → 3 → **UC** → Entrer à nouveau **PC** → **UC**

Écoutez pour 1 « beep » et le voyant lumineux s'allume en vert

Fonction de verrouillage automatique

RÉGLER OU ANNULER LE VERROUILLAGE AUTOMATIQUE

Vous pouvez régler la serrure afin qu'elle se ferme automatiquement à chaque fois que la serrure est ouverte. Plage de valeur de temps = 20 - 900 secondes, entrez le suivant:

Régler le Verrouillage automatique : **PC** → **UC** → 5 → **UC** → Valeur de temps → **UC**

Écoutez pour 1 « beep » et le voyant lumineux s'allume en vert

Pour annuler le Verrouillage automatique, réglez le temps à 00 et entrez le suivant :

Annuler le Verrouillage automatique de la valeur de temps : **PC** → **UC** → 5 → **UC** → → **UC**

Écoutez pour 1 « beep » et le voyant lumineux s'allume en vert

Désactiver temporairement le verrouillage automatique

DÉSACTIVER :

En étant en mode de verrouillage automatique, déverrouillez la porte en utilisant **PC**, et dans les 10 secondes, vous devrez tourner le bouton en position verrouillée, attendre 2 autres secondes, et retourner le bouton à la position déverrouillée. Le mode de verrouillage automatique est maintenant désactivé.

RÉTABLIR :

Pour rétablir la fonction de verrouillage automatique, vous pouvez tourner manuellement le bouton à la position verrouillée, attendre 2 secondes de plus ou appuyer le bouton de verrouillage **UC** sur le clavier.

Mode Vacances



Lorsque le mode vacances est activé, le système se place en mode de consommation d'énergie réduite, tous les boutons et fonctions, incluant le contrôle à distance, seront invalidés jusqu'à la réactivation. (voir les étapes suivantes).



ACTIVER :

 →  → 10 →  → 1 → 

Vous entendrez 1 « bip », le voyant s'allumera en vert et la porte se verrouillera

DÉSACTIVER :

Pour désactiver le mode vacances, vous devez appuyer et maintenir  pendant plus de 3 secondes, puis entrez  pour déverrouiller la porte. Le mode vacances est maintenant désactivé.

 **REMARQUE : Si vous appuyez uniquement sur  pendant plus de 3 secondes, mais que vous n'entrez pas , le système demeurera en mode vacances.**

Période de « Lock out » sécurisée

Après 4 tentatives incorrectes de saisie du code, un avertissement sonore se fait entendre : Le clavier s'éteint pendant 30 secondes.

Allumer et fermer le son

Vous pouvez « supprimer » ou « allumer » le son sur votre serrure en entrant le suivant. (Le réglage en usine pour le son est à « On »).



 →  → 6 →  → 1 ou 2 → 

1 = Son Fermé « Off »
2 = Son Allumé « On »

Son Fermé (1) - Le voyant lumineux s'allume en vert.

Son Allumé (2) - Écoutez pour 1 « beep » et le voyant lumineux s'allume en vert.

Paramètres réglés en usine

Pour réinitialiser la serrure aux paramètres réglés en usine, incluant le Code de programmation  et tous les Codes d'utilisateurs  enlevez une pile pendant 10 secondes. Réinsérez la pile et attendez pour un son « beep » long et court. Appuyez  3 fois pendant 3 secondes. La serrure émettra un signal sonore « beep » et le voyant lumineux s'illuminera en vert.

Avertissement de batterie faible

Émet un signal sonore et le DEL s'illumine en rouge pendant 5 secondes. Veuillez remplacer avec des piles alcalines de haute qualité.

Remarque : Enlever les piles n'efface pas les Codes de programmation ou d'utilisateurs actifs.

Guide de messages accessible à l'utilisateur

Déverrouiller / Programmation valide :	1 long signal sonore « beep » et le DEL s'illumine en vert
Verrouiller :	2 signaux sonores courts « beep » et le DEL s'illumine en rouge
Programmation invalide :	2 signaux sonores courts « beep » et le DEL s'illumine en rouge deux fois
Faible tension :	Émet un signal sonore pendant 5 secondes (7/9 fois selon si le mode de fonctionnement est déverrouillé/verrouillé)
Très faible tension :	4 signaux sonores courts « beep » et le DEL s'illumine en rouge quatre fois
4 saisies erronées du code :	2 signaux sonores courts « beep » et le DEL s'illumine en rouge à chaque tentative
Alimentation allumée :	1 long signal sonore « beep » et 1 court signal sonore « beep » et le DEL s'illumine en vert
Réinitialisation de la puce :	1 long signal sonore « beep » et 1 court signal sonore « beep » et le DEL s'illumine en vert (peut se répéter plusieurs fois ou seulement quelques fois)
Erreur de verrouillage :	3 long signaux sonores et le DEL s'illumine rouge trois fois
Répétez l'opération après l'Erreur de verrouillage :	2 signaux sonores courts « beep » et le DEL s'illumine rouge six fois

REMARQUE : Quand la tension de la batterie est trop faible, la serrure émettra le (Avertissement de batterie faible) : Émet un signal sonore et le DEL s'illumine en rouge pendant 5 secondes. Pendant ce temps, votre serrure peut toujours fonctionner. Toutefois, une fois que la tension est inférieure à 4,3 V (nommée tension très faible), le mode de fonctionnement du verrouillage et du déverrouillage ne fonctionnera pas, l'utilisateur doit alors remplacer les batteries immédiatement.

DÉPANNAGE

Problème	Solution
La serrure ne fonctionnera pas électroniquement.	<ul style="list-style-type: none">• Assurez-vous que toutes les piles sont des piles alcalines neuves de haute qualité.• Vérifiez la bonne polarité (+ -) de toutes les piles.• Vérifiez que le Câble de commande est attaché à l'Ensemble intérieur.
Le loquet se coince.	<p>Les vis d'installation de la serrure peuvent être trop serrées et doivent être desserrées.</p> <ul style="list-style-type: none">• Enlevez l'Ensemble intérieur.• Dévissez légèrement les vis de la Plaque de montage.• Verrouillez et déverrouillez en utilisant la clé.• Rebranchez le Câble de commande et l'Ensemble intérieur.

AIDE AU CONSOMMATEUR

COURRIEL : LHLPCustomerService@LHLPinc.com

SITE WEB : www.honeywellsafes.com

ADRESSE : Département d'aide au consommateur
LH Licensed Products, Inc., 860 East Sandhill Avenue Carson, CA 90746 É.-U.

TÉLÉPHONE : É.-U./Canada 1-800-860-1677 Ext. 1801 (sans frais)

Mexique 01-800-288-2872 Après l'arrêt l'enregistrement vocal en anglais, vous devez composer 800-860-1677 Ext. 1801 pour effectuer votre appel. (sans frais)

Australie 0011-800-5325-7000 (sans frais)

Allemagne / Nouvelle-Zélande 00-800-5325-7000 (sans frais)

Autres pays XX*-310-323-5722 (des frais s'appliquent)
XX*- Composez d'abord le préfixe du code des É.-U.

HEURES DU CENTRE D'APPEL : É.-U. / Canada de 8h00 à 17h00 (Pacifique**) du lundi au vendredi (assujetti au changement)

HEURES DE RAPPEL : Autres pays de 8h00 à 17h00 (Pacifique**) du lundi au vendredi (assujetti au changement)

* Insérer le bon préfixe du code de pays

** Heure locale basée sur Los Angeles, Californie, É.-U.

HEURES DE RAPPEL INTERNATIONALES :

Si vous avez besoin de parler à un assistant au consommateur et que vous ne pouvez pas nous contacter durant les heures du centre d'appel indiquées ci-dessous, veuillez envoyer un courriel ou laisser un message téléphonique, avec votre Nom, Numéro de téléphone et la meilleure heure à laquelle nous pouvons vous contacter durant les heures de rappel indiquées ci-dessus et nous ferons notre nécessaire pour vous contacter et répondre à toute question ou préoccupation que vous pourriez avoir.

Fiche de programmation (Suite)

Mes codes :

Date créé

Code d'utilisateur 26	_____	_____	_____	_____	_____	_____	_____	(4 à 8 chiffres)	/	/
Code d'utilisateur 27	_____	_____	_____	_____	_____	_____	_____	(4 à 8 chiffres)	/	/
Code d'utilisateur 28	_____	_____	_____	_____	_____	_____	_____	(4 à 8 chiffres)	/	/
Code d'utilisateur 29	_____	_____	_____	_____	_____	_____	_____	(4 à 8 chiffres)	/	/
Code d'utilisateur 30	_____	_____	_____	_____	_____	_____	_____	(4 à 8 chiffres)	/	/
Code d'utilisateur 31	_____	_____	_____	_____	_____	_____	_____	(4 à 8 chiffres)	/	/
Code d'utilisateur 32	_____	_____	_____	_____	_____	_____	_____	(4 à 8 chiffres)	/	/
Code d'utilisateur 33	_____	_____	_____	_____	_____	_____	_____	(4 à 8 chiffres)	/	/
Code d'utilisateur 34	_____	_____	_____	_____	_____	_____	_____	(4 à 8 chiffres)	/	/
Code d'utilisateur 35	_____	_____	_____	_____	_____	_____	_____	(4 à 8 chiffres)	/	/
Code d'utilisateur 36	_____	_____	_____	_____	_____	_____	_____	(4 à 8 chiffres)	/	/
Code d'utilisateur 37	_____	_____	_____	_____	_____	_____	_____	(4 à 8 chiffres)	/	/
Code d'utilisateur 38	_____	_____	_____	_____	_____	_____	_____	(4 à 8 chiffres)	/	/
Code d'utilisateur 39	_____	_____	_____	_____	_____	_____	_____	(4 à 8 chiffres)	/	/
Code d'utilisateur 40	_____	_____	_____	_____	_____	_____	_____	(4 à 8 chiffres)	/	/
Code d'utilisateur 41	_____	_____	_____	_____	_____	_____	_____	(4 à 8 chiffres)	/	/
Code d'utilisateur 42	_____	_____	_____	_____	_____	_____	_____	(4 à 8 chiffres)	/	/
Code d'utilisateur 43	_____	_____	_____	_____	_____	_____	_____	(4 à 8 chiffres)	/	/
Code d'utilisateur 44	_____	_____	_____	_____	_____	_____	_____	(4 à 8 chiffres)	/	/
Code d'utilisateur 45	_____	_____	_____	_____	_____	_____	_____	(4 à 8 chiffres)	/	/
Code d'utilisateur 46	_____	_____	_____	_____	_____	_____	_____	(4 à 8 chiffres)	/	/
Code d'utilisateur 47	_____	_____	_____	_____	_____	_____	_____	(4 à 8 chiffres)	/	/
Code d'utilisateur 48	_____	_____	_____	_____	_____	_____	_____	(4 à 8 chiffres)	/	/
Code d'utilisateur 49	_____	_____	_____	_____	_____	_____	_____	(4 à 8 chiffres)	/	/
Code d'utilisateur 50	_____	_____	_____	_____	_____	_____	_____	4 à 8 chiffres)	/	/

DU MODÈLE

1 PLIEZ ICI SUR LE BORD DE LA PORTE

POUR L'INSTALLATION DE LA SERRURE D'ENTRÉE ET DES PÈNES DORMANTS

3 MARQUE POUR UNE PORTE DE 1-3/4 po (45 MM) MARQUE POUR UNE PORTE DE 1-3/8 po (35 MM)



4 PUIS PERCER UN TROU DE 1 PO (25 MM) TENIR AU CENTRE DE LA PORTE À 2 PO (50 MM) DE PROFONDEUR

Distance d'entrée de 2-3/8 po (60MM)

Distance d'entrée de 2-3/4 po (70MM)

IMPORTANT : PLACEZ LE MODÈLE SUR LE BORD ÉLÈVEZ DU BISEAU DE LA PORTE

MARQUEZ LE CENTRE DU TROU SUR LE DEVANT DE LA PORTE

5

6

PERCEZ UN TROU DE 2-1/8 PO (54 MM)

2

PLACEZ AU DESSUS À 36 PO (915 MM) DU SOL



ENDOS DU MODÈLE

Garantie à vie limitée sur le mécanisme et le fini / Garantie limitée de 1 an sur les composantes électroniques

Ce produit est livré avec une garantie à vie limitée sur le mécanisme et le fini et une Garantie limitée de 1 an sur les composantes électroniques au consommateur résidentiel original contre les défauts de matériaux et la fabrication sous des conditions normales d'utilisation tant et aussi longtemps que le propriétaire résidentiel d'origine occupe la résidence à laquelle le produit a été installé à l'origine.

PROPRIÉTAIRE RÉSIDENTIEL D'ORIGINE

Cette garantie n'est pas transférable et s'applique à l'acheteur original uniquement, tant et aussi longtemps que l'acheteur original occupe la résidence à laquelle le produit a été installé à l'origine. Une preuve d'achat (reçu de vente d'origine) et de propriété doivent accompagner toutes les réclamations de garantie. Tous les acheteurs qui ne sont pas propriétaires (incluant les acheteurs pour une utilisation industrielle, commerciale et à des fins d'affaires) ne sont pas couverts selon les termes de cette garantie.

CE QUI N'EST PAS COUVERT

Cette garantie est considérée comme nulle et non avenue si le produit a été utilisé à des fins pour lesquelles il n'a pas été conçu. Cette garantie NE COUVRE PAS l'usure normale des pièces ou les dommages découlant de l'un des suivants : une utilisation négligente, une mauvaise utilisation ou un abus du produit, une utilisation contraire à ou en violation des instructions écrites fournies par LH Licensed Products, Inc. De plus, cette garantie ne couvre pas les cas de force majeure, comme le feu, les inondations, les ouragans et les tornades. Cette garantie NE COUVRE PAS les égratignures, les écorchures, la détérioration en raison de l'utilisation de peintures, de solvants ou l'utilisation de nettoyants qui contiennent des agents abrasifs, de l'alcool ou d'autres solvants, soit par un sous-traitant, une entreprise de services ou par vous-même. Cette garantie NE COUVRE PAS les produits utilisés dans des applications commerciales, utilisés dans des applications d'aire commune, de démontage, de réparation ou de modification par une personne autre que LH Licensed Products, Inc., la mauvaise installation ou l'exposition à de l'humidité ou des températures extrêmes. Cette garantie NE COUVRE PAS les pertes, les blessures aux personnes ou la perte de propriété, les dommages et coûts généraux, et les dépenses liées à l'expédition et fret nécessaires pour renvoyer le produit à LH Licensed Products, Inc. LH Licensed Products, Inc. ne sera pas tenu responsable pour tout dommage indirect, directs ou consécutifs de quelque nature que ce soit à l'égard de cette serrure. LH Licensed Products, Inc. n'est également pas responsable des coûts associés avec le retrait ou la réinstallation de ce produit.

MODALITÉS SUPPLÉMENTAIRES

LH Licensed Products, Inc. n'autorise aucune autre personne que ce soit à créer tout autre obligation ou responsabilité en rapport avec ce Produit. La responsabilité maximale de LH Licensed Products, Inc. en vertu de la présente est limitée au prix d'achat d'origine du Produit. Aucune action résultant de toute violation de réclamation de cette garantie par LH Licensed Products, Inc. ne peut être portée par le propriétaire résidentiel d'origine plus d'un (1) an suivant la cause de l'action légale intentée.



Fabriqué par :
LH Licensed Products, Inc.
860 East Sandhill Avenue
Carson, CA 90746

La marque de commerce de Honeywell est utilisée sous licence de Honeywell International Inc. Honeywell International Inc. ne fait aucune représentation ou garantie concernant ce produit.

www.honeywellsafes.com

Guía de instalación y funcionamiento



Cerradura electrónica de entrada con perilla

Modelos 8732001, 8732101, 8732301, 8732401

¡Lea este manual cuidadosamente
antes de instalar y utilizar la cerradura!

INSTRUCCIONES DE INSTALACIÓN

Contenido del paquete / Herramientas necesarias.....	Página 41
Preparar la puerta y el quicio.....	Página 42
Ajustar el pestillo / Instalar el pestillo.....	Página 43
Instalar el conjunto exterior.....	Página 44
Instalar el conjunto interior.....	Página 45-46

INSTRUCCIONES DE FUNCIONAMIENTO

Descripción general del conjunto exterior.....	Página 47
Cerrar y abrir / Cambiar el código de programación / Agregar códigos de usuario.....	Página 48
Eliminar códigos de usuario / Función de cierre automático / Desactivar temporalmente el cierre automático.....	Página 49
Modo vacaciones / Período de bloqueo seguro / Encender y apagar el sonido / Restablecer las configuraciones de fábrica / Advertencia de batería baja.....	Página 50
Guía de mensajes de uso fácil para el consumidor / Resolución de problemas de instalación.....	Página 51
Asistencia al consumidor.....	Página 52
Registro de programación.....	Página 53-54
Plantilla.....	Página 55
Garantía limitada.....	Página 57

INSTRUCCIONES DE INSTALACIÓN

Contenido del paquete

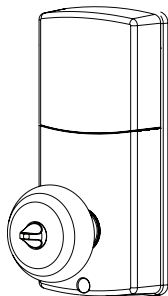

Conjunto interior

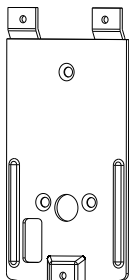

Placa de montaje

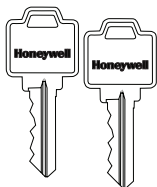

Llaves de entrada (2 c/u)

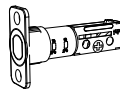
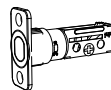

Pestillo (Ajustable)
2-3/8" (60mm) a 2-3/4" (70mm)

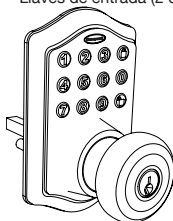

Conjunto exterior



Placa de contacto



Tornillos de 5/16" (8mm) - 2 c/u



Tornillos de 7/8" (22mm) - 2 c/u



Tornillos de 3/4" (19mm) - 5 c/u



Tornillos de 1" (25mm) - 1 c/u

Herramientas necesarias

Herramientas necesarias para la instalación En puertas perforadas previamente:

- Destornillador de cruz

Herramientas necesarias para la instalación en puertas que requieren perforación:

- Taladro
- Cinta métrica
- Lápiz
- Sierra perforadora de 2-1/8" (54 mm)
- Taladro de 1" (25 mm)
- Taladro de 1/16" (2 mm)
- Cíncel
- Martillo
- Destornillador de cruz

¡NO REGRESE A LA TIENDA! Si cualquier pieza está dañada o faltante, por favor llame al servicio de Atención al Cliente por el número gratuito 1-800-860-1677 Ext. 1801 (L-V 8 a.m. - 5 p.m. hora del pacífico)

PREPARAR LA PUERTA Y EL QUICIO

NOTA: Para instalar en puertas con agujeros perforados previamente vaya a la página 4e.

1. PLANTILLA

- Corte la plantilla impresa en la página 55 de este manual (Figura 1a).
- Doble la plantilla y ubíquela en la puerta a 36" (915mm) del piso según lo marcado (Figura 1b).



Figura 1a



Figura 1b

2. MARQUE LA PUERTA PARA PERFORAR

- Marque el agujero central en el borde de la puerta con ayuda de la guía en la plantilla para un pestillo de pestillo de 1" (25mm) (Figura 2a).
- Marque el agujero central en el frente de la puerta con ayuda de la guía en la plantilla para una entrada de cerradura de 2-3/8" (60 mm) o 2-3/4" (70 mm) (Figura 2b).



Figura 2a



Figura 2b

3. TALADRE Y CINCELE LA PUERTA

- Taladre un agujero de 2-1/8" (54mm) a través del frente de la puerta como aparece marcado para una cerradura (Figura 3a).
- Taladre un agujero de 1" (25mm) en el centro del borde de la puerta donde va el pestillo (Figura 3b).
- Introduzca el pestillo en el agujero manteniéndolo paralelo al frente de la puerta. Delinee el contorno y retire el pestillo (Figura 3c).
- Cincele 1/8" (3mm) de profundidad o hasta que el pestillo esté nivelado con el borde de la puerta (Figura 3d).



Figura 3a



Figura 3b

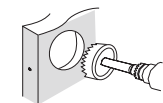

Figura 3c

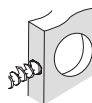

Figura 3d

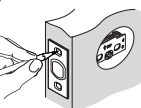

NOTA: Para un pestillo empotrable, taladre un agujero del tamaño indicado en la plantilla y presione hasta que esté nivelado con el borde de la puerta.

4. MARQUE Y PERFORE EL QUICIO DE LA PUERTA

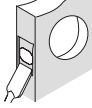
- Marque el agujero central en el borde del quicio al mismo nivel que el centro del pestillo de la cerradura en el borde de la puerta. (Figura 4a).
- Perfore un agujero de 1" (25mm) a 1-3/16" (30mm) de profundidad en el quicio de la puerta en la marca central (Figura 4b).
- Delinee los bordes externos de la placa de contacto (Figura 4c).
- Cincele 1/8" (3mm) de profundidad para la placa de contacto o hasta que esté nivelada (Figura 4d).
- Instale la placa de contacto con dos de los tornillos incluidos de 3/4" (19mm) (Figura 4e).



Figura 4a



Figura 4b

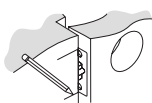

Figura 4c

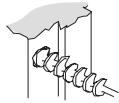

Figura 4d

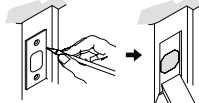

Figura 4e

AJUSTAR EL PESTILLO

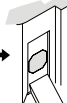
NOTA: Se envía el pestillo de la cerradura de seguridad con la com la entrada de la cerradura a 2-3/8" (60mm)

Mida la entrada de la cerradura (la entrada es la distancia entre el borde de la puerta y el centro de la cerradura).

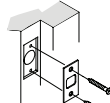
PARA CONVERTIR UNA ENTRADA DE CERRADURA DE 2-3/4" (60 mm)
A UNA ENTRADA DE 2-3/8" (70 mm)

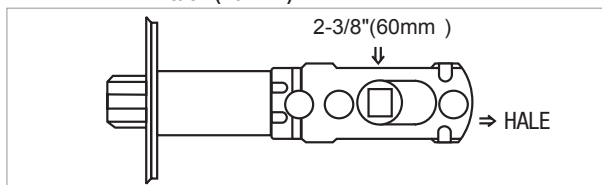

PARA CONVERTIR UNA ENTRADA DE CERRADURA DE 2-3/4" (70 mm)
A UNA ENTRADA DE 2-3/8" (60 mm)

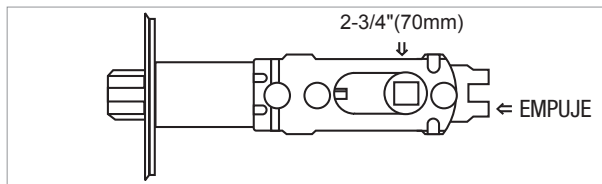

NOTA: La parte curva del pestillo debe coincidir con la parte curva de la placa de contacto

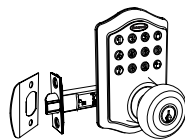

INSTALAR EL PESTILLO

5. INSTALE EL PESTILLO (se necesita el destornillador de cruz)

- Asegúrese de que el frente de la placa esté nivelado con la puerta. No fuerce el pestillo en la muesca de nivelación. Cincele el material sobrante si es necesario para que quede nivelado (Figura 5a).
- Con dos de los tornillos incluidos de 3/4" (19mm), atornille el pestillo a la puerta con un destornillador manual. NO APRIETE EN EXCESO (Figura 5b).



Figura 5a



Figura 5b

6. INSTALE EL CONJUNTO EXTERIOR

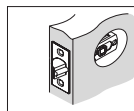
Nota: Trabaje con la puerta abierta para facilitar el acceso. Para acceder a la placa de montaje, desempaque el conjunto interior y retire la cubierta de la batería deslizándola hacia arriba. Ubique los tornillos sujetando la placa de montaje en el conjunto interior. Retire los tornillos para desmontar la placa de montaje del conjunto interior.

- Desempaque el conjunto exterior. Tenga cuidado de no rayar el tablero verde del circuito durante la manipulación e instalación.
- Revise que la junta de goma esté insertada de forma correcta en el conjunto exterior (Figura 6a-b).
- Inserte el conjunto exterior en la puerta con el extremo final pasando a través del pestillo en **POSICIÓN VERTICAL**. Pase el cable de control a través de la puerta por encima del pestillo (Figura 6c).

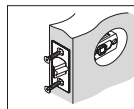
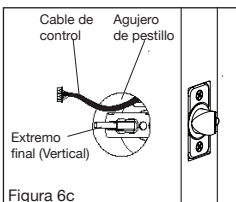
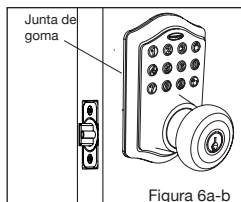

NOTA: El extremo final debe posicionarse verticalmente

7. ASEGURE EL CONJUNTO EXTERIOR A LA PUERTA

- Desde el lado marcado "Este lado contra la puerta", dirija el cable de control a través de la ranura rectangular en la placa de montaje (Figura 7a).
- Coloque la placa de montaje contra la puerta y haga que el extremo final pase a través del agujero central en la serie de tres agujeros (Figura 7b).
- Asegure la placa de montaje al conjunto exterior con dos tornillos de 7/8" (22mm) (Figura 7c).
- Apriete con la mano usando un destornillador de cruz y deje ligeramente conectado (Figura 7d).
- Revise que la junta de goma esté alineada correctamente según sea necesario (Figura 7e).
- Revise la alineación vertical de la cerradura (Figura 7f).
- Apriete bien con un destornillador manual de cruz. **NO APRIETE EN EXCESO**

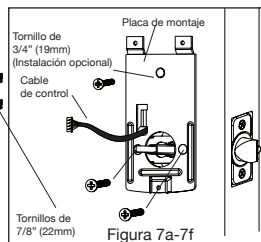

8. INSTALACIÓN OPCIONAL

- Con una broca de 1/16" (2mm), perforo un agujero piloto en la puerta usando el agujero superior de la placa de montaje como guía (Figura 8a).
- Inserte un tornillo de 3/4" (19mm) y apriete.

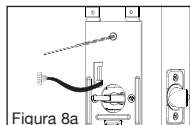

NOTA: Rote la perilla para asegurarse de que el pestillo abra y cierre fácilmente.

INSTALAR EL CONJUNTO INTERIOR

9. FIJE EL CABLE DE CONTROL AL CONJUNTO INTERIOR

- Tenga cuidado de sujetar el enchufe macho del cable de control a la toma hembra del conjunto interior (Figura 9a).
- No fuerce el enchufe macho del cable de control macho a la toma hembra del conjunto interior (Figura 9b).
- El enchufe macho del cable de control tiene dos lengüetas de alineación en el lado liso del enchufe, que es la parte superior del enchufe (Figura 9c).
- El enchufe macho del cable de control se inserta con el lado liso hacia arriba en la toma hembra del conjunto interior (Figura 9d).

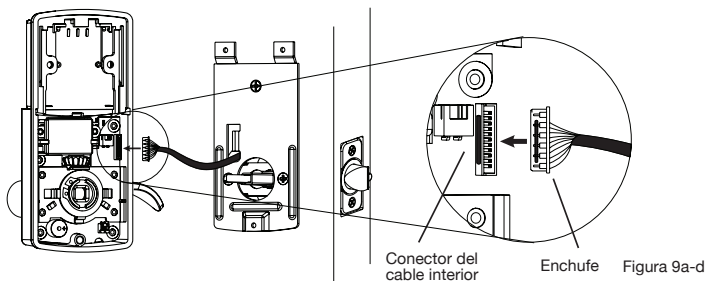

10. FIJE EL CONJUNTO INTERIOR A LA PUERTA

- Posicione el conjunto interior sobre el extremo final y empuje el conjunto interior contra la puerta (Figura 10a).
- Con dos tornillos de 5/16" (8mm) y un tornillo de 1" (25mm), fije el conjunto interior a la placa de montaje. **NO APRIETE EN EXCESO LOS TORNILLOS** (Figura 10b).

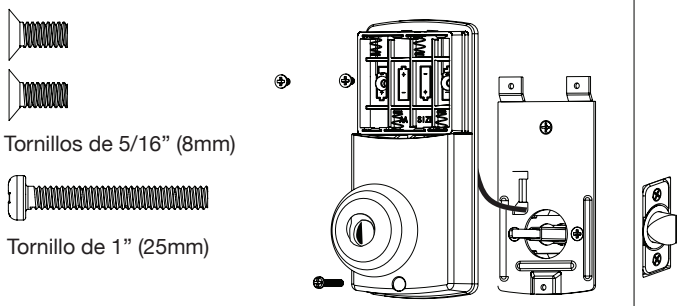

NOTA: Cierre y abra con el pomo interior para ver si el pestillo del cerrojo abre y cierra fácilmente.

INSTALAR EL CONJUNTO INTERIOR (CONT.)

11. Instalación de las baterías

- Inserte 4 baterías AA alcalinas de alta calidad en el compartimiento de baterías en la dirección marcada +/- en el compartimiento. El cerrojo pitará 2 veces, el teclado numérico se iluminará de azul y el botón Honeywell destellará dos veces en verde para indicar que ha recibido electricidad (Figura 11a).

NOTA: No toque el teclado hasta que la luz azul esté apagada. No use baterías que no sean alcalinas o recargables.

- Deslice la cubierta de la batería hacia abajo en la marca del conjunto interior para cubrir las baterías (Figura 11b).

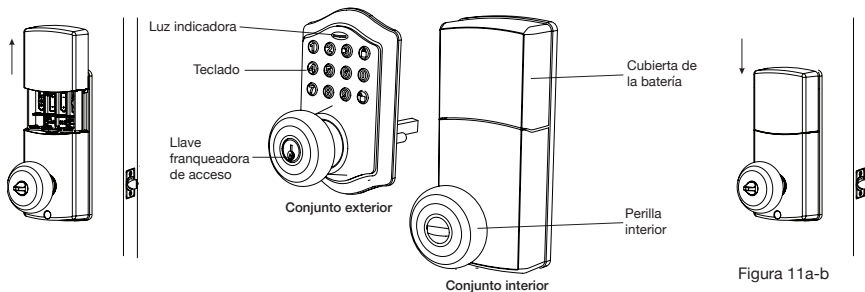

12. Prueba de la cerradura

Con la puerta abierta:

- Pruebe la cerradura con el pomo interior. El pasador debería moverse sin problema.
- Pruebe la cerradura con el teclado numérico. Para cerrarla, oprima y luego oprima "1234" para abrirla.

DESCRIPCIÓN GENERAL DE LA INSTALACIÓN

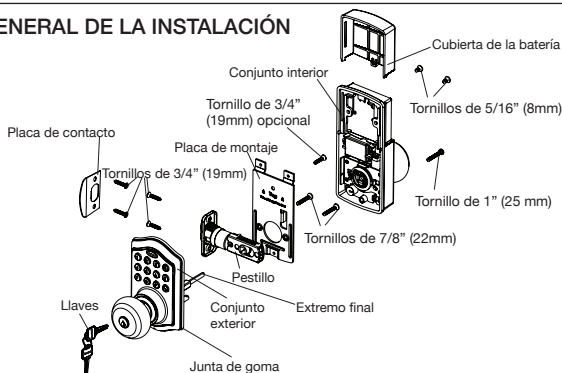

INSTRUCCIONES DE FUNCIONAMIENTO

Descripción general del conjunto exterior

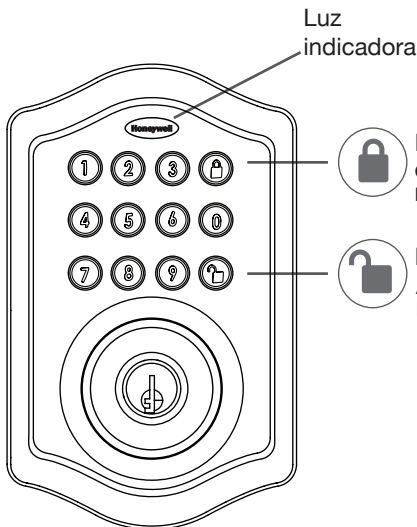

Verde

- Indica un paso exitoso de programación
- Indica una apertura exitosa

Rojo

- Indica un paso fallido de programación
- Indica un cierre exitoso



Botón de cierre

Cerrar - Se usa para cerrar la puerta

Borrar - Se usa para borrar los caracteres erróneos del teclado numérico



Botón de apertura

Abrir - Se usa para abrir la puerta

Programar - Se usa en los pasos de programación

Baterías (no incluidas)

Las cerraduras electrónicas necesitan (4) baterías AA alcalinas de alta calidad. Cuando se instalan las 4 baterías en la posición correcta, se escucharán 2 pitidos y el teclado numérico se iluminará de azul. **NO TOQUE** el teclado numérico hasta que el mismo deje de estar iluminado.

Símbolos de programación

 Cerrar / Borrar

 Abrir / Programar

 Código de programación

 Código de usuario (4-8 dígitos)

 Identificación de usuario (01-50, 2 dígitos)

Configuraciones de fábrica

La cerradura viene preconfigurada de fábrica con un:



 Código de programación - 123456

 Código de usuario - 1234

 Identificación de usuario - 01



Por favor cambie el código de programación

 y el código de usuario  lo más pronto después de la instalación para garantizar la seguridad.

Consejos de programación

5 segundos - Realice todos los pasos de programación en el modo de programación en 5 segundos.

Borrar - Use la tecla  para borrar las entradas en caso de que oprima un botón incorrecto.

Eliminar códigos de usuario

ELIMINAR UN CÓDIGO DE USUARIO EXISTENTE O PRECONFIGURADO

La unidad viene con una identificación de usuario estándar **ID** = 01 para el código de usuario **UC** = 1234.

IMPORTANTE: Para eliminar 1 código de usuario **UC** , la cerradura debe tener más de 1 código de usuario **UC** en su base de datos.

PC → **UC** → 2 → **UC** → Existentes **ID** → **UC** Reintrodzca **ID** → **UC**

Escuchará 1 pitido y el indicador de luz se iluminará de verde.

ELIMINAR TODOS LOS CÓDIGOS DE USUARIO

IMPORTANTE: esto eliminará los códigos de usuario pero no el código de programación, introduzca lo siguiente:

PC → **UC** → 3 → **UC** → Reintrodzca **PC** → **UC**

Escuchará 1 pitido y el indicador de luz se iluminará de verde:

Función de cierre automático

ESTABLEZCA O CANCELE EL CIERRE AUTOMÁTICO

Usted puede configurar la cerradura para que se cierre automáticamente cada vez que se abra la cerradura. Rango de valor del tiempo = 20 - 900 segundos, introduzca lo siguiente:

Establecer el cierre automático: **PC** → **UC** → 5 → **UC** → Valor del tiempo → **UC**

Escuchará 1 pitido y el indicador de luz se iluminará de verde.

Para cancelar el cierre automático establezca el tiempo a 00, introduzca lo siguiente:

Cancelar el cierre automático por tiempo: **PC** → **UC** → 5 → **UC** → 00 → **UC**

Escuchará 1 pitido y el indicador de luz se iluminará de verde.

Desactivar temporalmente el cierre automático

DESACTIVAR:

Mientras aún esté en modo de cierre automático, abra la puerta usando **PC** , en los próximos 10 segundos debe mover la perilla manualmente hasta que esté en posición de cerrado; espere más de 2 segundos para mover la perilla de regreso hacia la posición de abierto. El modo de cierre automático está ahora desactivado.

RESTABLECER:

Para restablecer la función de cierre automático, puede girar la perilla manualmente hasta que esté en posición de cerrado; espere más de 2 segundos o presione el botón de cierre **UC** en el teclado.

Modo vacaciones

Con el Modo vacaciones activado, el sistema opera en modo de bajo consumo. Durante este modo, todos los botones y funciones, incluyendo el control remoto, permanecerán inactivos hasta que sean reactivados (ver los pasos más abajo).

ACTIVAR:

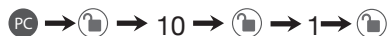

Escuchará 1 pitido y la luz indicadora se iluminará de verde, luego cierre la puerta

DESACTIVAR:

Para desactivar el Modo vacaciones, debe presionar y mantener durante más de 3 segundos, luego ingrese para abrir la puerta. El Modo vacaciones está ahora desactivado.



NOTA: Si solo presiona el botón durante más de 3 segundos, pero no ingresa , el sistema permanecerá en el Modo vacaciones.

Período de bloqueo seguro

Si se ingresa 4 veces un código incorrecto, sonará una advertencia y la luz LED roja brillará: el teclado numérico se apagará por 30 segundos.

Encender y apagar el sonido

Usted puede “silenciar” o “encender el sonido” de su cerradura al introducir lo siguiente. (La configuración de fábrica es con el sonido encendido)



1 = Sonido apagado
2 = Sonido encendido

Sonido apagado (1) - El indicador de luz se iluminará de verde.

Sonido encendido (2) - Escuchará 1 pitido y el indicador de luz se iluminará de verde.

Restablecer las configuraciones de fábrica

Para restablecer la cerradura a la configuración original de fábrica, incluyendo el código de programación y todos los códigos de usuario , retire una batería por 10 segundos. Reinserte la batería y espere por un pitido largo y otro corto.

Oprima 3 veces en 3 segundos. La cerradura sonará y el indicador de luz se iluminará de verde.

Advertencia de batería baja

Suena y la luz LED brilla en rojo por 5 segundos. Reemplace con baterías alcalinas de buena calidad.

Nota: Retirar las baterías no borra los códigos de usuario o programación activos.

GUÍA DE MENSAJES DE USO FÁCIL PARA EL CONSUMIDOR

Abrir / Programación válida:	1 pitido largo y la luz LED se iluminará de verde
Cerrar:	2 pitidos cortos y la luz LED se iluminará de rojo
Programación inválida:	2 pitidos cortos y la luz LED brillará en rojo dos veces
Bajo voltaje:	Suenan pitidos por 5 segundos (7/9 veces dependiendo de si la operación es abrir/cerrar)
Voltaje muy bajo:	4 pitidos cortos y la luz LED brillará en rojo cuatro veces
4 intentos incorrectos de introducción de código:	2 pitidos cortos y la luz LED se iluminará de rojo después de cada intento
Encendido:	1 pitido largo y 1 pitido corto y la luz LED se iluminará de verde
Reinicio del chip:	1 pitido largo y 1 pitido corto y la luz LED se iluminará de verde (puede ocurrir varias veces o de vez en cuando)
Error de cierre:	3 pitidos largos y la luz LED brillará en rojo tres veces
Repetir la operación después del error de cierre:	2 pitidos cortos tres veces y la luz LED brillará en rojo seis veces

NOTA: Cuando la batería tenga voltaje bajo, la cerradura dará la (advertencia de batería baja: sonará y la luz LED brillará en rojo durante 5 segundos). Durante este tiempo, su cerradura todavía puede seguir funcionando. Sin embargo, una vez que el voltaje sea menor a 4.3V (a lo que se llama voltaje muy bajo), la operación para cerrar y abrir no funcionará, y el usuario debe reemplazar las baterías de inmediato.

RESOLUCIÓN DE PROBLEMAS DE INSTALACIÓN

Problema	Solución
La cerradura no funcionará electrónicamente.	<ul style="list-style-type: none">• Revise que todas las baterías estén en buenas condiciones sean alcalinas y de alta calidad.• Revise que la polaridad (+ -) de todas las baterías sea correcta.• Revise que el cable de control está fijado al conjunto interior.
El pestillo sobresale.	<p>Los tornillos de instalación de la cerradura pueden estar muy apretados y tienen que ser aflojados.</p> <ul style="list-style-type: none">• Retire el conjunto interior.• Afloje ligeramente los tornillos de la placa de montaje.• Cierre y abra con la llave.• Fije de nuevo el cable de control y el conjunto interior.

ASISTENCIA AL CONSUMIDOR

CORREO ELECTRÓNICO: LHLPCustomerService@LHLPinc.com

SITIO WEB: www.honeywellsafes.com

DIRECCIÓN: Consumer Assistance Dept.
LH Licensed Products, Inc., 860 East Sandhill Avenue Carson, CA 90746 USA

TELÉFONO: EE.UU./Canadá 1800-860-1677 Ext. 1801 (número gratuito)

México 01-800-288-2872. Luego de que la grabación en inglés llegue a su fin, usted debe marcar 800-860-1677 Ext. 1801 para completar su llamada. (Número gratuito)

Australia 0011-800-5325-7000 (número gratuito)

Alemania/Nueva Zelanda 00-800-5325-7000 (número gratuito)

Otros países XX*-310-323-5722 (pueden aplicar cargos por la llamada)
XX*- marque primero el código de país de EE.UU.

HORARIO DEL SERVICIO TELEFÓNICO DE ATENCIÓN AL CLIENTE: EE.UU./Canadá de 8 a.m. a 5 p.m. (hora del pacífico**) de lun a vie (sujeto a cambios)

HORARIO DE DEVOLUCIÓN DE LLAMADAS: Otros países de 8 a.m. a 5 p.m. (hora del pacífico**) de lun a vie (sujeto a cambios)

* Introduzca el código correcto del país.

** Hora local de Los Ángeles, California, EE.UU.

HORARIOS EN QUE SE DEVUELVEN LAS LLAMADAS INTERNACIONALES:

Si usted necesita hablar con Asistencia al Consumidor y no puede contactarnos durante el horario del centro de llamadas que aparece arriba, por favor envíe un correo electrónico o deje un mensaje telefónico, en el que indique su nombre, número telefónico y la mejor hora para que le devolvamos la llamada, dentro de los horarios de devolución de llamadas que aparecen arriba y nosotros haremos todo lo posible por contactarle y ayudarle a responder todas sus preguntas e inquietudes.

Registro de programación

Mis códigos:

Fecha de creación

Código de programación	_____	_____	_____	_____	_____	_____	(6 dígitos)	/	/
Código de usuario 01	_____	_____	_____	_____	_____	_____	(4-8 dígitos)	/	/
Código de usuario 02	_____	_____	_____	_____	_____	_____	(4-8 dígitos)	/	/
Código de usuario 03	_____	_____	_____	_____	_____	_____	(4-8 dígitos)	/	/
Código de usuario 04	_____	_____	_____	_____	_____	_____	(4-8 dígitos)	/	/
Código de usuario 05	_____	_____	_____	_____	_____	_____	(4-8 dígitos)	/	/
Código de usuario 06	_____	_____	_____	_____	_____	_____	(4-8 dígitos)	/	/
Código de usuario 07	_____	_____	_____	_____	_____	_____	(4-8 dígitos)	/	/
Código de usuario 08	_____	_____	_____	_____	_____	_____	(4-8 dígitos)	/	/
Código de usuario 09	_____	_____	_____	_____	_____	_____	(4-8 dígitos)	/	/
Código de usuario 10	_____	_____	_____	_____	_____	_____	(4-8 dígitos)	/	/
Código de usuario 11	_____	_____	_____	_____	_____	_____	(4-8 dígitos)	/	/
Código de usuario 12	_____	_____	_____	_____	_____	_____	(4-8 dígitos)	/	/
Código de usuario 13	_____	_____	_____	_____	_____	_____	(4-8 dígitos)	/	/
Código de usuario 14	_____	_____	_____	_____	_____	_____	(4-8 dígitos)	/	/
Código de usuario 15	_____	_____	_____	_____	_____	_____	(4-8 dígitos)	/	/
Código de usuario 16	_____	_____	_____	_____	_____	_____	(4-8 dígitos)	/	/
Código de usuario 17	_____	_____	_____	_____	_____	_____	(4-8 dígitos)	/	/
Código de usuario 18	_____	_____	_____	_____	_____	_____	(4-8 dígitos)	/	/
Código de usuario 19	_____	_____	_____	_____	_____	_____	(4-8 dígitos)	/	/
Código de usuario 20	_____	_____	_____	_____	_____	_____	(4-8 dígitos)	/	/
Código de usuario 21	_____	_____	_____	_____	_____	_____	(4-8 dígitos)	/	/
Código de usuario 22	_____	_____	_____	_____	_____	_____	(4-8 dígitos)	/	/
Código de usuario 23	_____	_____	_____	_____	_____	_____	(4-8 dígitos)	/	/
Código de usuario 24	_____	_____	_____	_____	_____	_____	(4-8 dígitos)	/	/
Código de usuario 25	_____	_____	_____	_____	_____	_____	(4-8 dígitos)	/	/

Registro de programación (Cont.)

Mis códigos:

Fecha de creación

Código de usuario 26	_____	_____	_____	_____	_____	_____	_____	(4-8 dígitos)	/	/
Código de usuario 27	_____	_____	_____	_____	_____	_____	_____	(4-8 dígitos)	/	/
Código de usuario 28	_____	_____	_____	_____	_____	_____	_____	(4-8 dígitos)	/	/
Código de usuario 29	_____	_____	_____	_____	_____	_____	_____	(4-8 dígitos)	/	/
Código de usuario 30	_____	_____	_____	_____	_____	_____	_____	(4-8 dígitos)	/	/
Código de usuario 31	_____	_____	_____	_____	_____	_____	_____	(4-8 dígitos)	/	/
Código de usuario 32	_____	_____	_____	_____	_____	_____	_____	(4-8 dígitos)	/	/
Código de usuario 33	_____	_____	_____	_____	_____	_____	_____	(4-8 dígitos)	/	/
Código de usuario 34	_____	_____	_____	_____	_____	_____	_____	(4-8 dígitos)	/	/
Código de usuario 35	_____	_____	_____	_____	_____	_____	_____	(4-8 dígitos)	/	/
Código de usuario 36	_____	_____	_____	_____	_____	_____	_____	(4-8 dígitos)	/	/
Código de usuario 37	_____	_____	_____	_____	_____	_____	_____	(4-8 dígitos)	/	/
Código de usuario 38	_____	_____	_____	_____	_____	_____	_____	(4-8 dígitos)	/	/
Código de usuario 39	_____	_____	_____	_____	_____	_____	_____	(4-8 dígitos)	/	/
Código de usuario 40	_____	_____	_____	_____	_____	_____	_____	(4-8 dígitos)	/	/
Código de usuario 41	_____	_____	_____	_____	_____	_____	_____	(4-8 dígitos)	/	/
Código de usuario 42	_____	_____	_____	_____	_____	_____	_____	(4-8 dígitos)	/	/
Código de usuario 43	_____	_____	_____	_____	_____	_____	_____	(4-8 dígitos)	/	/
Código de usuario 44	_____	_____	_____	_____	_____	_____	_____	(4-8 dígitos)	/	/
Código de usuario 45	_____	_____	_____	_____	_____	_____	_____	(4-8 dígitos)	/	/
Código de usuario 46	_____	_____	_____	_____	_____	_____	_____	(4-8 dígitos)	/	/
Código de usuario 47	_____	_____	_____	_____	_____	_____	_____	(4-8 dígitos)	/	/
Código de usuario 48	_____	_____	_____	_____	_____	_____	_____	(4-8 dígitos)	/	/
Código de usuario 49	_____	_____	_____	_____	_____	_____	_____	(4-8 dígitos)	/	/
Código de usuario 50	_____	_____	_____	_____	_____	_____	_____	(4-8 dígitos)	/	/

PLANTILLA

1 DOBLE AQUÍ EN EL BORDE DE LA PUERTA

3 MARCA PARA PUERTA DE 1 3/4" (45 MM)
MARCA PARA PUERTA DE 1 3/8" (35 MM)

4 LUEGO PERFORE UN AGUJERO DE 1" (25 MM) EN EL CENTRO DEL BORDE DE LA PUERTA, 2" (50 MM) EN PROFUNDIDAD

PARA INSTALACIÓN DE CERRADURAS DE ENTRADA Y DE SEGURIDAD

ENTRADA DE CERRADURA DE 2-3/8" (60MM)

ENTRADA DE CERRADURA DE 2-3/4" (70MM)

¡IMPORTANTE! COLOQUE LA PLANTILLA EN EL BORDE SUPERIOR DEL NIVEL DE LA PUERTA

5 MARQUE EL CENTRO DEL AGUJERO EN LA CARA DE LA PUERTA

6 PERFORE UN AGUJERO DE 2-1/8" (54 mm)

COLOQUE LA PARTE SUPERIOR DE 36" (915 MM) ENCIMA DE LA PUERTA



DORSO DE LA PLANTILLA

Garantía limitada mecánica y de acabado de por vida / Garantía limitada de 1 año para electrónicos

Este producto viene con una garantía limitada mecánica y de acabado de por vida y una garantía limitada de un año para electrónicos para el consumidor original residencial, por defectos de materiales y mano de obra bajo uso normal siempre y cuando el comprador residencial original ocupe la residencia donde se instaló originalmente el producto.

CONSUMIDOR RESIDENCIAL ORIGINAL

Esta garantía no es transferible y solo aplica al comprador residencial original, siempre y cuando el comprador original ocupe la residencia donde fue(ron) instalado(s) originalmente el (los) producto(s). El comprobante de compra (recibo original de compra) y propiedad debe incluirse en todos los reclamos de garantía. Todos los compradores que no sean propietarios (lo que incluye compradores para uso industrial o comercial) no reciben cobertura bajo los términos de esta garantía.

LO QUE NO ESTÁ CUBIERTO

Esta garantía es nula y vacía si se usó el producto para fines para los que no se diseñó. Esta garantía NO CUBRE el desgaste normal de las piezas o daño que resulte de lo siguiente: uso negligente, uso indebido o abuso del producto o uso contrario o en violación de las instrucciones escritas provistas por LH Licensed Products, Inc. Además, esta garantía no cubre sucesos imprevisibles como incendios, inundaciones, huracanes y tornados. Esta garantía NO CUBRE rasguños, abrasiones, deterioro debido al uso de pinturas, solventes o uso de limpiadores que contengan abrasivos, alcohol u otros solventes, así hayan sido realizados por un contratista, compañía de servicios o usted mismo. Esta garantía NO CUBRE producto(s) usado(s) para aplicaciones comerciales, usados en áreas comunes, desensamblaje, reparación o alteración por cualquier otra persona que no sea LH Licensed Products, Inc., instalación indebida o exposición a calor extremo o humedad. Esta garantía NO CUBRE ninguna pérdida, herida a personas o pérdida de propiedad, daños o costos generales y gastos de envío y transporte necesarios para regresar el (los) producto(s) a LH Licensed Products, Inc. LH Licensed Products, Inc. no será responsable de cualquier daño indirecto, fortuito o emergente de cualquier naturaleza relacionado con esta cerradura. LH Licensed Products, Inc. tampoco es responsable de los costos asociados con la remoción o reinstalación del producto.

DISPOSICIONES ADICIONALES

LH Licensed Products, Inc. no autoriza a ninguna persona a crear para sí ninguna obligación o responsabilidad en relación con el Producto. La máxima responsabilidad de LH Licensed Products, Inc. en lo sucesivo se limita al precio de compra original del Producto. Ninguna acción que provenga de cualquier reclamo de violación de esta garantía por LH Licensed Products, Inc. puede realizarse por el comprador residencial original más de un (1) año después de que haya sucedido la causa de la acción.



Fabricado por:
LH Licensed Products, Inc.
860 East Sandhill Avenue
Carson, CA 90746

La marca Honeywell se utiliza bajo licencia de Honeywell International Inc.
Honeywell International Inc. no hace representaciones o garantías con respecto a este producto.