

Honeywell

FREE STANDING WATER COOLER ENFRIADOR DE AGUA DE PISO

OWNER'S MANUAL

Read and save these instructions
before use

MANUAL DE INSTRUCCIONES

Lea y guarde estas instrucciones
antes de usar el producto

Model / Modelo HWBAP1062 Series

For customer service please contact:

1-855-687-2223

Para servicio al consumidor favor contactar:

1-855-687-2223

ANTIBACTERIAL



Helps to inhibit
bacteria growth

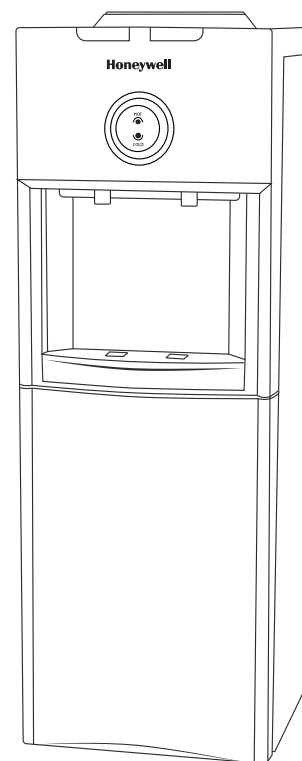

This system has been tested
and certified by WQA against
NSF/ANSI 42 for Bacteriostasis

Mitrana Group HK Ltd.

Suite B, 10/F., Hong Kong Diamond
Exchange Building, Nos 8-10 Duddell
Street, Central, Hong Kong.

For general inquires about Mitrana Group HK Ltd.
or Honeywell Water Coolers please contact
the toll free number:
1-855-HWHELP1 (1-855-494-3571).
International rates may apply.
Or visit: www.honeywellwatercoolers.com

US Distributor:
SCA Imports LLC
848 Brickell Ave
Suite 302
Miami, FL 33131
Customer Service: 1-855-687-2223

© 2016 Mitrana Group HK Ltd. All rights reserved.
IM02-HWBAP1062-W/S/B-2016-06.
The Honeywell Trademark is used under license from
Honeywell International Inc.
Honeywell International Inc. makes no representations
or warranties with respect to this product.
This product is manufactured by Mitrana Group HK Ltd.

CONTENTS

1. Before First Use 3
 2. Parts and Features..... 4
 3. Important Safety Instructions..... 5
 4. Function Buttons 6
 5. Indicator Lights..... 7
 6. Installation Guidelines..... 7
 7. Installing Your Water Cooler For The First Time 8
 8. Instructions For Loading The Water Bottle..... 10
 9. Cold Water Thermostat Adjustment 12
 10. Maintenance..... 13
 11. Technical Specification 13
 12. Performance Data Sheet 14
 13. Troubleshooting Guide 15
 14. Important Safety Instructions (French) 16

1. BEFORE FIRST USE

Read all instructions carefully before setting up and operating the unit. Please keep this instruction manual for future reference. This manual is designed to provide you with important information needed to operate and maintain your water dispenser. If you don't understand something or you need more assistance please contact us. Failure to follow these instructions may damage and/or impair operation and void the warranty.

Keep proof of the original purchase date with this guide to establish the warranty period. Keep a copy of the sales receipt.

Write down the model and serial numbers which can be found on a label located on the side of the water cooler.

Please write the information here:

Date of Purchase: _____

Model Number: HWBAP1062

Color: () White () Silver () Black

Serial Number: _____

WARNING: BEFORE CONNECTING THE APPLIANCE TO THE POWER SOURCE, LET IT STAND UPRIGHT FOR APPROXIMATELY 24 HOURS. THIS WILL REDUCE THE POSSIBILITY OF A MALFUNCTION IN THE COOLING SYSTEM FROM MISHANDLING DURING DELIVERY.

2. PARTS AND FEATURES

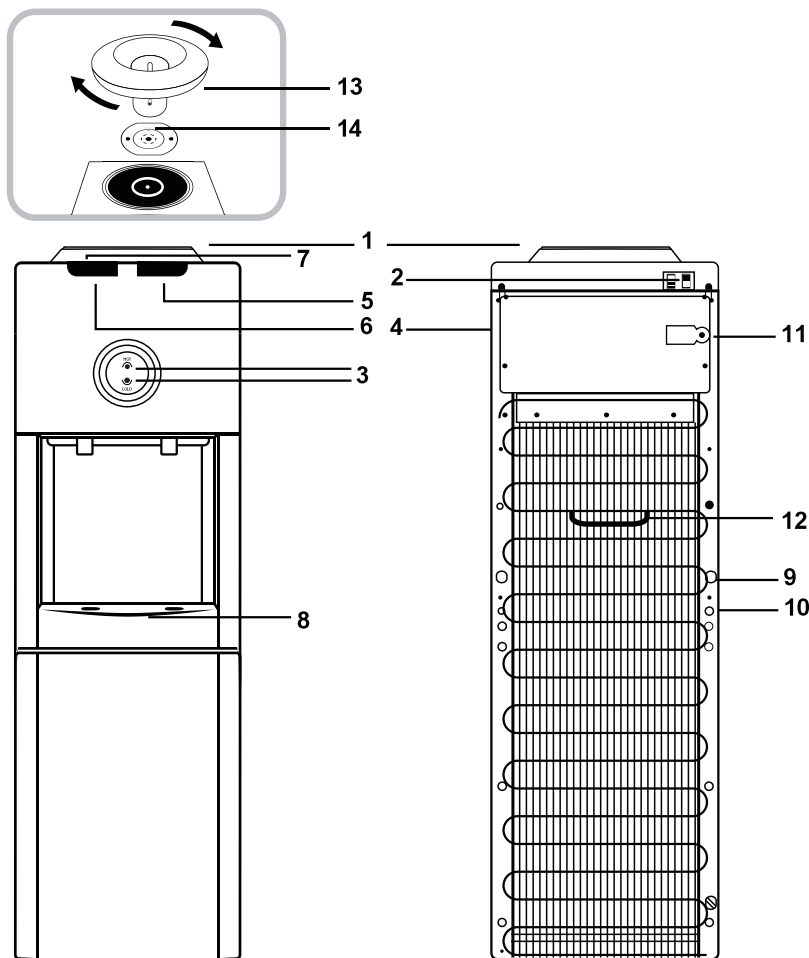

No	Name	No	Name
1	Water Funnel	8	Drip Tray
2	Hot and Cold Power Switches	9	Power Cord
3	Indicator Lights	10	Drain Cap
4	Rating Label	11	Cold Water Thermostat Adjustment
5	Cold Water Faucet Tap	12	Handle
6	Hot Water Faucet Tap	13	Hot Water Funnel
7	Safety Lock	14	Antibacterial Disc

3. IMPORTANT SAFETY INSTRUCTIONS

WARNING To reduce the risk of fire, electrical shock, or injury when using your appliance, follow these basic precautions:

- Read and understand all instructions before using the water cooler.
- Your water cooler runs on 115 Volt AC, 60 Hz current. Do not plug this product to 220V current.
- Before operating the product remove it from its packaging and check if it is in good condition.
- DO NOT operate any product with a damaged cord or plug. Using an extension cord is not recommended with this appliance.
- Make sure the water cooler is plugged into an exclusive properly installed GFCI (Ground-fault Circuit-interrupter) wall outlet. Do not cut or remove the third (ground) prong from the power cord under any circumstances. Any questions concerning power and/or grounding should be directed toward a certified electrician. Improper use of the grounded plug can result in the risk of electrical shock. If the power cord is damaged, have it replaced by an authorized service center.
- DO NOT run power cord under carpeting or cover it with rugs or runners. Keep the cord away from areas where it may be tripped over.
- Always unplug the appliance from the power source before cleaning, servicing or relocating the unit.
- Make sure to turn OFF the unit when the hot and cold water tanks are empty. Always have water inside the tanks before turning ON any switch. Overlook of this warning may cause permanent damage to the unit from overheating.
- Remove the power cord from the electrical receptacle by grasping and pulling on the power cord plug-end only, never pull the cord.
- DO NOT attempt to repair or adjust any electrical or mechanical functions of the unit, as this may void the warranty.
- DO NOT let children play with this appliance, packaging or plastic bags.
- If the unit is damaged or it malfunctions, do not continue to operate it. Refer to the troubleshooting section and /or please seek professional advice.
- Never locate the product where it may fall into a bathtub or other water container. DO NOT use in bathrooms or outdoors.

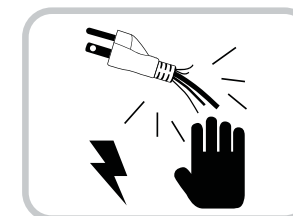
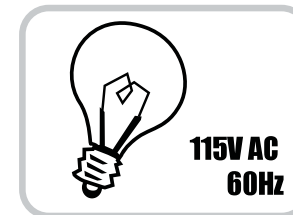

3. IMPORTANT SAFETY INSTRUCTIONS

- This appliance is not intended for use by persons (including children or elderly) with reduced physical, sensory or mental capabilities, or lack of experience and knowledge, unless they have been given supervision or instruction concerning use of the appliance by a person responsible for their safety.
- Never clean parts with flammable fluids. The fume can create a fire hazard or explosion.
- Do not store or use gasoline or any other flammable vapors and liquids in the vicinity of this or any other water dispenser. The fumes can create a fire hazard or explosion.
- Keep this instructions handy for future reference.
- DO NOT use this appliance in bathrooms or outdoors.

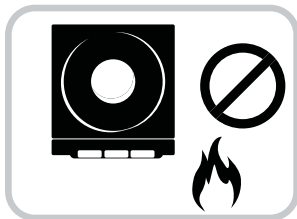

4. FUNCTION BUTTONS

POWER:

Press on the hot or cold switches on the back of the unit to turn on the hot and cold functions. DO NOT turn on both switches at the same time. Please refer to INSTALLING YOUR WATER COOLER FOR THE FIRST TIME section.

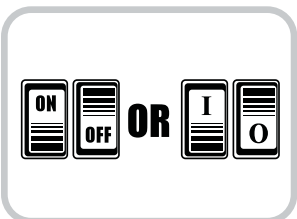

WATER TAPS:

Push in the hot or cold water taps to dispense the desire water temperature. To use the hot tap, slide the red slider (safety lock) to the right and simultaneously push in the tap.

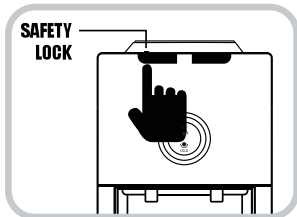

DRAIN CAP:

Turn counterclockwise to remove the drain cap to drain the water from the tanks. Turn clockwise to close the drain cap.

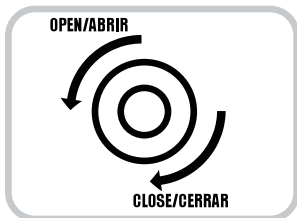

5. INDICATOR LIGHTS

This unit has two indicator lights for the hot and cold water respectively, which will light up while the feature is working. Once the water has reached the minimum temperature, the indicator lights will turn OFF.

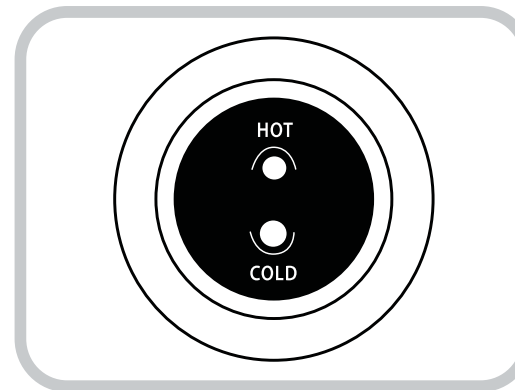

6. INSTALLATION GUIDELINES

- Remove the exterior and interior packing.
- With both hands, one under the front panel between the faucets and the other in the handle located in the back, move the unit and place it in the desired location, provided it is a leveled surface.
- BEFORE CONNECTING THE UNIT TO THE POWER SOURCE let it stand upright for approximately 24 hours. This will reduce the possibility of a malfunction in the cooling system from mishandling during delivery.
- This unit is for indoor use only and must be installed in a cool, ventilated area.
- Place the unit on a level surface that is strong enough to support the dispenser.
- Keep area around the unit free of dust and dirt.
- Locate the unit away from direct sunlight and sources of heat (stove, heater, radiator, etc.).
- Direct sunlight may affect the unit over time and heat sources may increase electrical consumption. Extreme cold ambient temperatures may also cause the appliance not to perform properly.

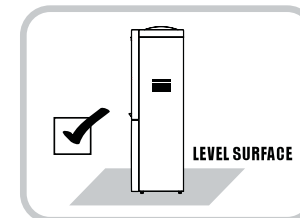
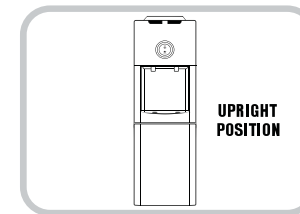

6. INSTALLATION GUIDELINES

- Direct sunlight may also cause algae to grow inside your water bottle that may later cause product malfunction.
- Do not locate the unit in areas where the temperature may fall below freezing (32° F / 0° C).
- Allow 6 inches of space between the unit and the wall, to allow for proper air circulation to cool the compressor.
- Please follow the instructions to load the water bottle before plugging the unit to the power source.
- Make sure the hot and cold water power switches are in the OFF position before plugging the unit to the power source.
- Do not use an adapter plug with this unit.
- Do not use an extension cord with this unit. If the power cord is too short, have a qualified electrician or service technician install an outlet near the appliance.
- Plug the unit into an exclusive properly installed grounded wall outlet. Do not cut or remove the third (ground) prong from the power cord under any circumstances. Any questions concerning power and/or grounding should be directed toward a certified electrician.

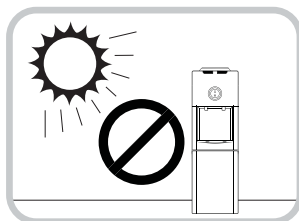

ATTENTION: If you do not plan to use the water heating function for more than three days, we recommend that you turn off the hot water power switch.

7. INSTALLING YOUR WATER COOLER FOR THE FIRST TIME

IMPORTANT STEPS BEFORE USING YOUR WATER COOLER

BEFORE CONNECTING THE APPLIANCE TO THE POWER SOURCE, let it stand upright for approximately 24 hours. This will reduce the possibility of a malfunction in the cooling system from mishandling during delivery.

WARNING: Please make sure to turn OFF the unit when the hot and cold water tanks are empty. Always have water inside the tanks before turning ON any switch.

The water cooler is pre-cleaned at the factory but the reservoir, hot and cold water tanks and water lines must be flushed with fresh water before use as follows (please run the process twice if there is an unpleasant taste or smell after the first time):

7. INSTALLING YOUR WATER COOLER FOR THE FIRST TIME

1. Ensure the unit is unplugged.
2. Remove the Funnel by turning it clockwise or counter-clockwise depending on the model. Make sure the Hot Water Funnel (semi-transparent plastic piece) is firmly sitting on the metal prong of the tank and the Antibacterial disc is adhered to the top surface of the Hot Water Funnel (Fig. 1)
3. Fill the water reservoir with tap water full to capacity until it settles 1 inch above the Hot Water Funnel. Allow the water to rest in the hot and cold water tanks for 5 minutes. (Fig. 2)
4. Push each water lever (hot and cold temperature) to ensure water is running through the unit. (Fig. 3)
5. Plug the dispenser unit into the electrical outlet. Please review the IMPORTANT SAFETY INSTRUCTIONS and INSTALLATION GUIDELINES before doing so.
6. Turn ON the hot water switch, wait a couple of minutes and turn ON the cold water switch. Allow the unit to reach the minimum cold and hot water temperatures. This will take approximately 60 minutes and the indicator lights will turn OFF. (Fig. 4)
7. Test the water temperatures by pushing once again on the water levers.
8. Turn OFF both hot and cold water switches and unplug the unit from the electrical outlet.
9. Proceed to drain the water from the faucets one at a time by pushing on the hot and cold levers until no more water remains.
10. Turn counterclockwise to open the drain cap and drain the water from the tanks. Do not tilt the unit to drain the water. (Fig. 5)
11. Close the drain cap by turning it clockwise.
12. Place the Funnel back in its original position.
13. Your unit is ready to be used. Please proceed with the water bottle loading instructions.

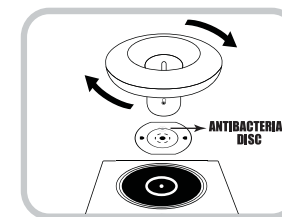

Fig.1



Fig.2

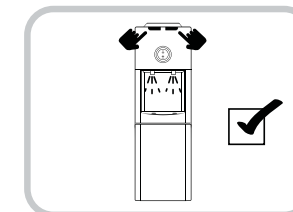

Fig.3

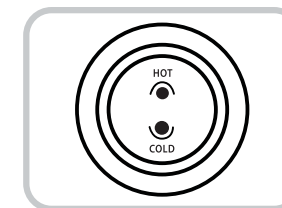

Fig.4

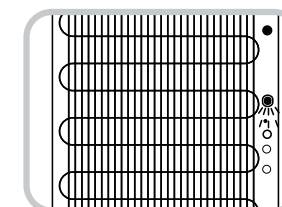

Fig.5

8. INSTRUCTIONS FOR LOADING THE WATER BOTTLE

WARNING: Only use 3 or 5 gallon water bottles on this water cooler.

WARNING: Please make sure to turn OFF the unit when the hot and cold water tanks are empty. Always have water inside the tanks before turning ON any switch.

Loading bottles with spill proof cap

- This unit contains a funnel with a prong to avoid spills when using bottles with spill proof cap.
- Carefully lift the bottle (approx. 40 lbs. for the 5 gallon bottle). Bend your knees to lift the bottle, not your back. Do not place hands over the opening of the bottle while placing it on the unit. Please seek help if you are unable to lift the water bottle.
- Invert the 3 or 5 gallon water bottle over the unit and gently let the neck of the bottle slide into the funnel, making sure the spill proof cap slides down into the prong.
- The prong will break the spill proof cap allowing the water from the bottle to go down into the funnel and into the main reservoir without any spills.
- Allow the water to fill all tanks of the unit for approximately one minute.
- Push in on all water levers to make sure water flows from all faucets.
- Plug the unit back into the electrical outlet.
- Turn ON the hot water switch, wait a couple of minutes and turn ON the cold water switch. Allow the unit to reach the maximum cold (50° F / 10° C) and minimum hot (194° F / 90° C) water temperatures. This will take approximately 45 minutes and the indicator lights will turn OFF.
- Test the water temperatures by pushing once again on the water levers.
- Your water cooler is now ready for use.

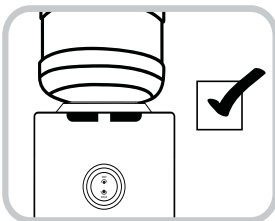
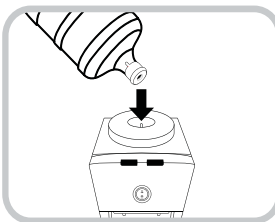
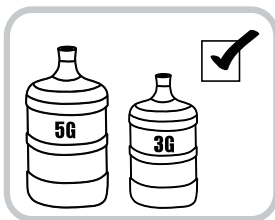

8. INSTRUCTIONS FOR LOADING THE WATER BOTTLE

Loading bottles without spill proof cap

- Remove the cap from the 3 or 5 gallon water bottle and use a clean cloth to wipe off the neck of the bottle.
- Carefully lift the bottle (approx. 40 lbs. for the 5 gallon bottle). Bend your knees to lift the bottle, not your back. Do not place hands over the opening of the bottle while placing it on the unit. Please seek help if you are unable to lift the water bottle.
- Invert the 3 or 5 gallon water bottle over the unit and gently let the neck of the bottle slide into the funnel, making sure the prong goes into the neck of the bottle.
- Allow the water to fill all tanks inside the unit for approximately one minute.
- Push in on all water levers to make sure water flows from all faucets (Fill at least a cup of hot and a cup of cold water).
- Plug the unit back into the electrical outlet.
- Turn ON the hot water switch, wait a couple of minutes and turn ON the cold water switch. Allow the unit to reach the maximum cold (50° F / 10° C) and minimum hot (194° F / 90° C) water temperatures. This will take approximately 45 minutes and the indicator lights will turn OFF.
- Test the water temperatures by pushing once again on the water levers.
- Your water cooler is now ready for use.

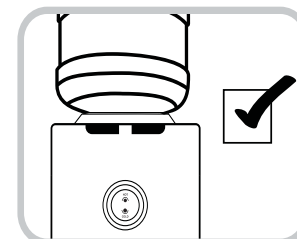
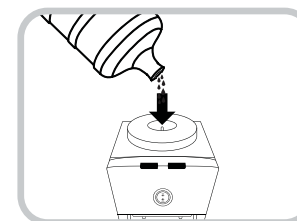
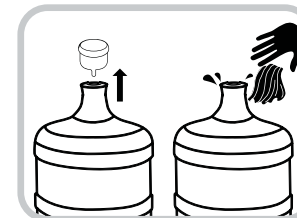

Steps To Replace Water Bottles

WARNING: Please make sure to turn OFF the unit when the hot and cold water tanks are empty. Always have water inside the tanks before turning ON any switch.

- Turn OFF the hot and cold water switches.
- Unload the empty bottle from the water cooler.
- Proceed to load the new bottle following the INSTRUCTIONS FOR LOADING THE WATER BOTTLE.

9. COLD WATER THERMOSTAT ADJUSTMENT

At the back of the unit there is a yellow label that covers the screw to adjust the cold water thermostat.

WARNING: Adjust the cold water thermostat only if absolutely necessary. Over adjustment may cause compressor failure and void the warranty.

Factory default temperature setting is 42.8°F (6°C). In order to adjust the cold water thermostat, break the seal and using a flat screwdriver turn the cold water thermostat screw NO MORE than 45° clockwise to adjust the default setting to 41°F (5°C). DO NOT turn over 45°.

COLD WATER THERMOSTAT ADJUSTMENT

WARNING: Adjust the cold water thermostat if absolutely necessary. Over adjustment may cause compressor failure and can temper with the energy efficiency of the unit. Carefully read the instructions in the Owner's Manual to adjust the cold water thermostat.

-Factory default temperature setting is 42.8° F.

-Rotate the thermostat spigot 45° clockwise to adjust default setting to 41° F, DO NOT rotate over 45°.

Note: Rotate counterclockwise (0-45°) if the compressor continues to run for more than 1 hour.

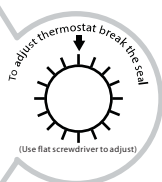

TO ADJUST COLD WATER THERMOSTAT BREAK THE SEAL

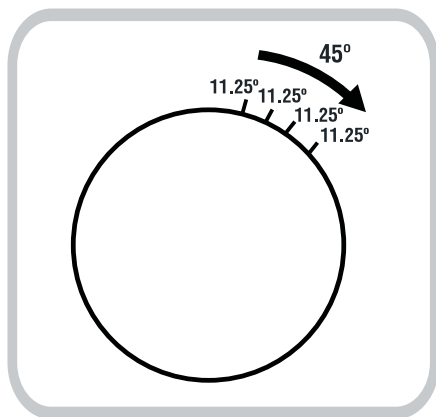

(Use a flat screwdriver to adjust)

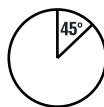

Example of 45°.
Position of the screw will vary per unit.
Therefore starting turning point will differ per unit

NOTE: If the compressor runs continuously for more than 1 hour turn the screw counterclockwise a few degrees (0-45°) until the compressor stops (allow 10 minutes timeframe after each adjustment for the compressor to stop).

10. MAINTENANCE

CAUTION:

- Before cleaning the unit, switch the hot and cold switches to the OFF position and remove the plug from the power socket.
- Never use corrosive elements or any chemicals to clean this product.
- When the product is not in use, store the unit in a dry place out of direct sunlight.

Cleaning the outside of the water cooler

- To clean the outside of the unit, use a soft cloth with warm water. Avoid abrasive cleaners or hard materials to prevent damage and or scratches to the unit.
- Clean the drip tray regularly to avoid water buildup. To remove the drip tray simply lift it up and outward.
- To clean the back of the machine, clean with a duster such as a micro fiber cloth and/or vacuum the coils using the duster attachment of the vacuum (please refer to your vacuum cleaner owner's manual).

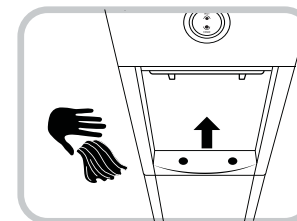

Storing your Water Cooler

Please follow these instructions to store the water cooler when it will not be used for an extended period of time.

- Turn OFF the hot and cold water switches. Unplug the power cord from the power supply.
- Drain the water through the faucets and draining cap.
- The unit must be stored in the upright position and protected from dust.

11. TECHNICAL SPECIFICATION

Model No	HWBAP1062 Series
Voltage and Frequency	115V/60Hz
Rated Total Power	485W
Heating Power	400W
Cooling Power	85W
Heating Capacity	4L/h - ≥ 90°C (1.06 G/h - ≥ 194°F)
Cooling Capacity	2L/h - ≤ 10°C (0.53 G/h - ≤ 50°F)
Compressor Refrigerant	Eco Friendly R134a

12. PERFORMANCE DATA SHEET

- Do not use with water that is unsafe or of unknown quality without adequate disinfection before or after the system.
- While testing was performed under laboratory conditions, actual performance may vary.
- This system has been tested according to NSF/ANSI 42 for bacteriostasis. The concentration of the indicated substances in water entering the system was unchanged under the permissible limits for water leaving the system, as specified in NSF/ANSI 42.

Influent Challenge	Challenge requirement*
Native bacteria in water	+/-20%

* Influent Challenge Concentration of 1.0×10^3 CFU/ML - 1.5×10^5 CFU/ML, actual levels remained the same within a variation from -9.57% to 2.82%

13. TROUBLESHOOTING GUIDE

IF THE UNIT IS NOT WORKING PROPERLY, PLEASE REFER TO THE TABLE BELOW TO SOLVE MOST COMMON PROBLEMS:

Issue	Possible Cause	Solution
No water comes out from the faucets	<ul style="list-style-type: none"> • No water inside the tanks. • Tanks or tubes inside the unit are clogged. • Levers not working properly. 	<ul style="list-style-type: none"> • Make sure the tanks are filled with water. • Contact customer service.
No hot water	<ul style="list-style-type: none"> • Hot switch is OFF. • The unit may have overheated. • Hot switch is damaged. 	<ul style="list-style-type: none"> • Turn ON the hot switch. Check the temperature 45 minutes later. • Turn OFF the hot switch and allow the unit to rest for 1 hour. Turn ON the hot switch again (make sure there is water inside the tank). • Contact customer service.
No cold water	<ul style="list-style-type: none"> • Cold switch is OFF. • The unit may have overheated. • Cold switch is damaged. 	<ul style="list-style-type: none"> • Turn ON the cold switch. Check the temperature 45 minutes later. • Turn OFF the hot and cold switches and allow the unit to rest for 1 hour. Turn ON both switches again (make sure there is water inside the tank). • Contact customer service.
Water leaking from the unit	<ul style="list-style-type: none"> • Drip tray is full. • The water bottle was not properly loaded. • Water leakage inside of the unit. 	<ul style="list-style-type: none"> • Empty the drip tray. • Turn OFF the cold and hot water switches and dry the unit on the outside and its surroundings. • If the problem continues, contact customer service.
Odor in the water	<ul style="list-style-type: none"> • New machine. • The unit has not been used for a long time. • There may be an algae issue. 	<ul style="list-style-type: none"> • Please proceed with First Time Instructions on page 8. • If the problem continues, contact customer service.
Low Electric shocks	<ul style="list-style-type: none"> • The unit is not properly grounded. • The power cord is damaged. 	<ul style="list-style-type: none"> • Please call a professional electrician to assist you with any electrical problem. • If the problem continues, contact customer service.

For any issue not shown on the table, please contact customer service. 1-855-687-2223

Do not attempt to disassemble the unit yourself. The manufacturer will not undertake any responsibility from damages or incidents resulting from it. This action will void the manufacturer's warranty.

14. CONSEILS DE SÉCURITÉ IMPORTANTS

AVERTISSEMENT Pour réduire le risque d'incendie, de choc électrique ou de blessure lors de l'utilisation de votre appareil, suivre ces précautions de base:

- Lire et comprendre toutes les instructions avant d'utiliser le distributeur d'eau.
- Votre distributeur d'eau fonctionne avec un courant de 115V AC, 60 Hz. Ne pas brancher ce produit à un courant 220V.
- Avant d'utiliser le produit retirez-le de son emballage et vérifiez s'il est en bon état.
- NE PAS utiliser le produit avec un cordon ou une fiche endommagé. Utilisation d'une rallonge n'est pas recommandée avec cet appareil.
- Assurez-vous que le distributeur d'eau est branché sur un DDFT (disjoncteur-détecteur de fuites à la terre) exclusive et correctement installé. Ne pas coupez ou enlevez la troisième (terre) du cordon d'alimentation en aucune circonstance. Toutes les questions concernant la puissance et / ou mise à la terre doivent être adressées à un électricien certifié. Une utilisation incorrecte de la prise de terre peut entraîner un risque de choc électrique. Si le cordon d'alimentation est endommagé, le faire remplacer par un centre de service agréé.
- NE faire fonctionner PAS le cordon d'alimentation sous un tapis ou le couvrir avec des tapis longs. Gardez le cordon loin des endroits où on peut trébucher.
- Débranchez toujours l'appareil de la source d'alimentation avant de le nettoyer, de le réparer ou de le déplacer.
- Assurez-vous d'éteindre l'appareil lorsque les réservoirs d'eau chaude et froide sont vides. L'eau doit toujours être présente à l'intérieur des réservoirs avant d'allumer l'appareil. Ne pas prendre cet avertissement en compte peut causer des dommages permanents à la surchauffe de l'appareil.
- Retirez le cordon d'alimentation de la prise électrique en saisissant et en tirant uniquement sur la prise, ne tirez jamais sur le cordon.
- NE tentez PAS de réparer ou ajuster les fonctions électriques ou mécaniques de l'appareil, car cela peut annuler la garantie.
- NE laissez PAS les enfants jouer avec cet appareil, l'emballage ou les sacs en plastique.
- Si l'appareil est endommagé ou fonctionne mal, ne le gardez pas en marche. Reportez-vous à la section de dépannage et / ou s'il vous plaît demander des conseils professionnels.
- Ne jamais placer le produit où il risque de tomber dans une baignoire ou un autre récipient à l'eau. NE l'utiliser PAS dans les salles de bains ou à l'extérieur.

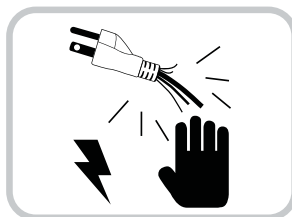
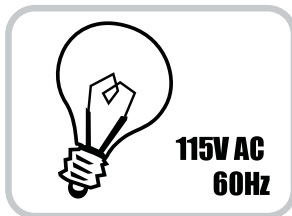

14. CONSEILS DE SÉCURITÉ IMPORTANTS

- Cet appareil n'est pas destiné à être utilisé par des personnes (y compris les enfants et les personnes âgées) souffrant des capacités physiques, sensorielles ou mentales réduites, ou qui manque d'expérience et de connaissances, à moins qu'elles ne soient surveillées ou ont été fournis des instructions concernant l'utilisation de l'appareil par un responsable.
- Ne jamais utiliser de liquides inflammables pour nettoyer les pièces détachées. Les vapeurs peuvent provoquer un risque d'incendie ou d'explosion.
- Ne pas conserver ni utiliser d'essence ou d'autres vapeurs et liquides inflammables à proximité de cet appareil ou de tout autre distributeur d'eau. Les vapeurs peuvent provoquer un risque d'incendie ou d'explosion.
- Conservez ces instructions pour référence ultérieure

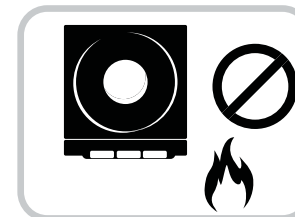

Honeywell

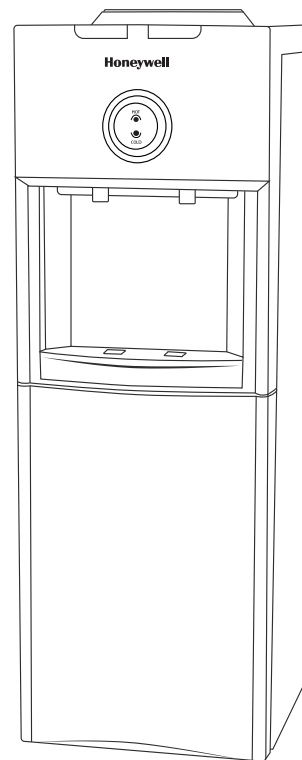

FREE STANDING WATER COOLER ENFRIADOR DE AGUA DE PISO

OWNER'S MANUAL

Read and save these instructions
before use

MANUAL DE INSTRUCCIONES

Lea y guarde estas instrucciones
antes de usar el producto

Model / Modelo HWBAP1062 Series

For customer service please contact:

1-855-687-2223

Para servicio al consumidor favor contactar:

1-855-687-2223

ANTIBACTERIAL



Ayuda a inhibir el
crecimiento de bacteria

Mitrana Group HK Ltd.

Suite B, 10/F., Hong Kong Diamond
Exchange Building, Nos 8-10 Duddell
Street, Central, Hong Kong.

For general inquires about Mitrana Group HK Ltd.
or Honeywell Water Coolers please contact
the toll free number:
1-855-HWHELP1 (1-855-494-3571).
International rates may apply.
Or visit: www.honeywellwatercoolers.com

US Distributor:
SCA Imports LLC
848 Brickell Ave
Suite 302
Miami, FL 33131
Customer Service: 1-855-687-2223

© 2016 Mitrana Group HK Ltd. All rights reserved.
IM02-HWBAP1062-W/S/B-2016-06.
The Honeywell Trademark is used under license from
Honeywell International Inc.
Honeywell International Inc. makes no representations
or warranties with respect to this product.
This product is manufactured by Mitrana Group HK Ltd.



Este sistema ha sido probado y
certificado por WQA NSF / ANSI
42 para Bacteriostasis

CONTENIDO

1.	Antes de Utilizar su Equipo por Primera Vez	3
2.	Componentes y Características	4
3.	Instrucciones Importantes de Seguridad	5
.	Botones de Funciones	6
5.	Luces Indicadoras	7
6.	Guía de Instalación.....	7
7.	Instalar el Dispensador por Primera Vez	8
8.	Instrucciones para Colocar el Botellón de Agua	10
9.	Ajuste del Termostato de Agua Fría	12
10.	Mantenimiento	13
11.	Especificaciones Técnicas.....	13
12.	Ficha Técnica de Rendimiento	14
13.	Guía de Solución de Problemas.....	15
14.	Instrucciones Importantes de Seguridad (francés).....	16

1. ANTES DE UTILIZAR SU EQUIPO POR PRIMERA VEZ

Lea todas las instrucciones cuidadosamente antes de instalar y operar la unidad. Mantenga este manual de instrucciones para futuras referencias. Este manual ha sido diseñado con el objeto de proporcionarle las instrucciones importantes necesarias para utilizar y mantener su dispensador de agua. Si necesita asistencia adicional no dude en contactarnos. No seguir estas instrucciones puede ocasionarle daño y/o impedir el funcionamiento correcto de la unidad, y anular la garantía del fabricante.

Mantenga la constancia original de compra junto con esta guía para establecer el periodo de garantía. Mantenga una copia del recibo de compra.

Escriba el número de serie y modelo los cuales pueden ser ubicados en la etiqueta que está ubicada a un lado del dispensador de agua.

Por favor escriba la información aquí:

Fecha de Compra: _____

Número de Modelo: HWBAP1062

Color: () Blanco () Negro () Plateado

Número de Serial: _____

AVERTENCIA: ANTES DE CONECTAR ESTE ELECTRODOMÉSTICO A LA FUENTE DE PODER, PERMITA QUE REPOSE VERTICALMENTE POR APROXIMADAMENTE 24 HORAS. ESTO REDUCIRÁ LA POSIBILIDAD DE FALLA DE LA UNIDAD DE ENFRIAMIENTO DEBIDO A MOVIMIENTOS BRUSCOS DURANTE EL ENVÍO.

2. COMPONENTES Y CARACTERISTICAS

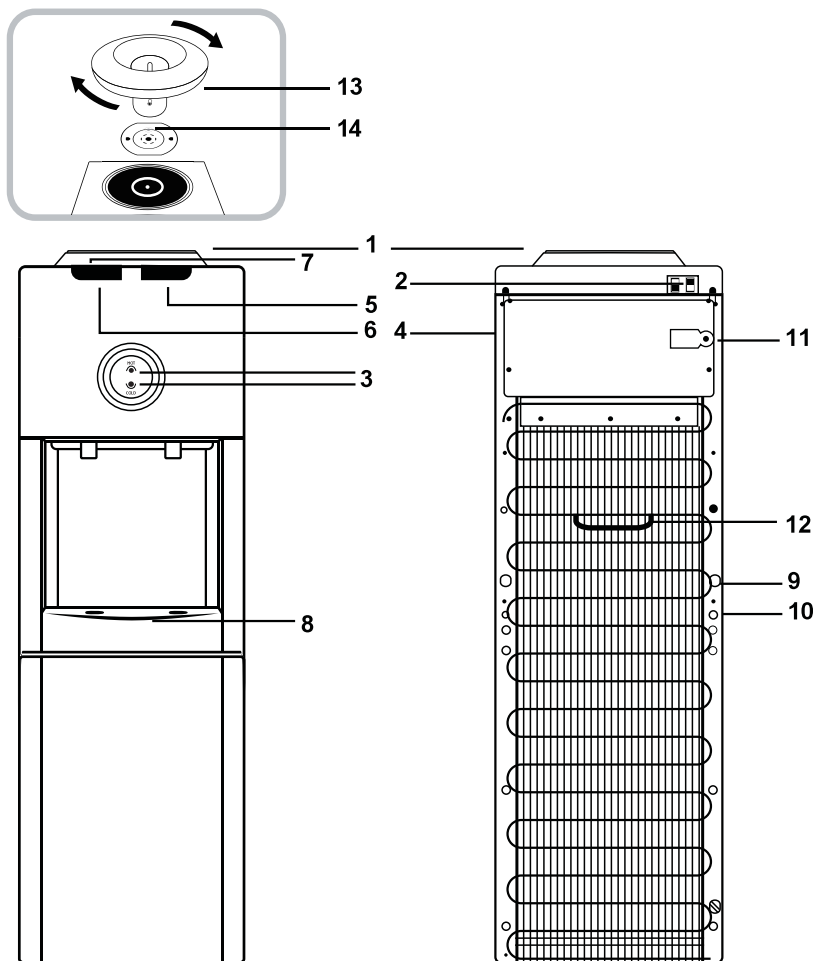

No	Name	No	Name
1	Embudo	8	Bandeja Contra Derrames
2	Interruptores de Agua Fría y Caliente	9	Cable de Electricidad
3	Luces Indicadoras	10	Tapón de Drenaje
4	Etiqueta de Información Técnica	11	Ajuste del Termostato de Agua Fría
5	Llave de Agua Fría	12	Asa
6	Llave de Agua Caliente	13	Embudo de Agua Caliente
7	Botón de Seguridad	14	Disco Antibacterial

3. INSTRUCCIONES IMPORTANTES DE SEGURIDAD

ADVERTENCIA: Para reducir el riesgo de fuego, descarga eléctrica, o lesión cuando se utilice este electrodoméstico, por favor siga estas instrucciones básicas:

- Lea y entienda todas las instrucciones antes de usar el enfriador de agua.
- Su enfriador de agua utiliza corriente eléctrica de 115 Voltios, 60Hz. No conecte esta unidad a una corriente eléctrica de 220V.
- Antes de usar la unidad retirela de todo empaque y revise si está en buenas condiciones.
- NO use esta unidad si el cable de electricidad o enchufe están dañados. No se recomienda usar una extensión con este electrodoméstico.
- Asegurese que la unidad este conectada a un toma corriente apropiadamente instalado con un interruptor diferencial GFCI (Ground-fault Circuit-interrupter). No corte ni remueva el contacto a tierra del toma corriente bajo ninguna circunstancia. Si tiene alguna pregunta relacionada a la electricidad y/o toma a tierra debe contactar a un electricista certificado. El uso inapropiado del tomacorriente con toma a tierra puede resultar en el riesgo de una descarga eléctrica. Si el cable de electricidad está dañado, debe ser remplazado a través un centro de servicio autorizado.
- NO pase el cable de electricidad por debajo de alfombras. Mantenga el cable lejos de áreas donde pueda causar tropiezos.
- Siempre desconecte el electrodoméstico de la fuente de poder antes de limpiarlo, reubicarlo o darle mantenimiento.
- Asegúrese de apagar la unidad cuando los tanques de agua fría y caliente estén vacíos. Siempre tenga agua dentro de ambos tanques antes de prender los interruptores. El no seguir estas instrucciones puede causar sobrecalentamiento y daño de la unidad.
- Remueva el cable de electricidad del tomacorriente sujetándolo por el enchufe. No desconecte la unidad halando del cable.
- NO intente reparar o ajustar las funciones eléctricas y/o mecánicas de esta unidad, esto puede causar la anulación de la garantía.
- NO permita que los niños jueguen con el electrodoméstico, empaque o bolsas de plástico.
- Si la unidad está dañada o no funciona correctamente, deje de utilizarla. Lea la sección de GUIA DE SOLUCION DE PROBLEMAS y/o busque ayuda profesional.
- Nunca ubique este producto donde pueda caer en una tina o contenedor de agua.

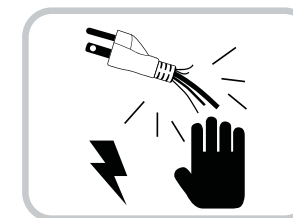
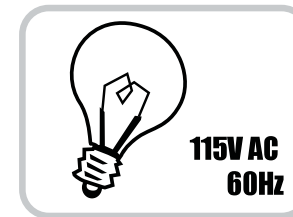

3. INSTRUCCIONES IMPORTANTES DE SEGURIDAD

- No use esta unidad en baños o en la intemperie.
- Este electrodoméstico no está diseñado para ser utilizado por personas (incluyendo niños y personas de edad avanzada) que tengan capacidades físicas o mentales limitadas, o falta de experiencia y conocimiento, a menos que hayan recibido entrenamiento y supervisión relevante al uso de este electrodoméstico por una persona responsable por su seguridad.
- Nunca limpie esta unidad con líquidos inflamables. Los vapores pueden crear un riesgo de fuego o explosión.
- No guarde o use gasolina u otro líquido o vapor inflamable en la proximidad de este o cualquier otro dispensador de agua. Los vapores pueden crear un riesgo de fuego o explosión.
- Mantenga este manual de instrucciones para referencia futura.

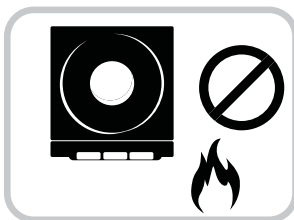

4. BOTONES DE FUNCIONES

ENCENDIDO:

Presione en los interruptores de agua caliente o fría ubicados en la parte posterior de la unidad para prender las funciones de agua fría y caliente respectivamente. NO prenda ambas funciones a la vez. Por favor refiérase a la sección de INSTALAR EL DISPENSADOR POR PRIMERA VEZ.

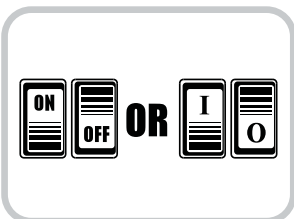

LLAVES DE AGUA:

Presione en las llaves de agua caliente o fría para dispensar el agua a la temperatura deseada. Para usar el agua caliente, deslice el seguro y presione en la llave simultáneamente.



TAPAS DE DRENAJE:

Gire a la izquierda para quitar la tapa de drenaje y drenar el agua de los tanques. Gire hacia la derecha para cerrar la tapa de drenaje.

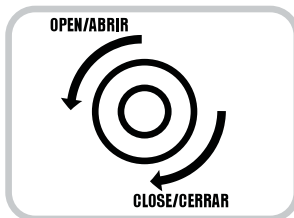

5. LUCES INDICADORAS

Las Luces Indicadoras se encenderán mientras las funciones de agua caliente y fría estén en funcionamiento. Una vez que el agua haya alcanzado la temperatura máxima, las Luces Indicadoras se apagarán.

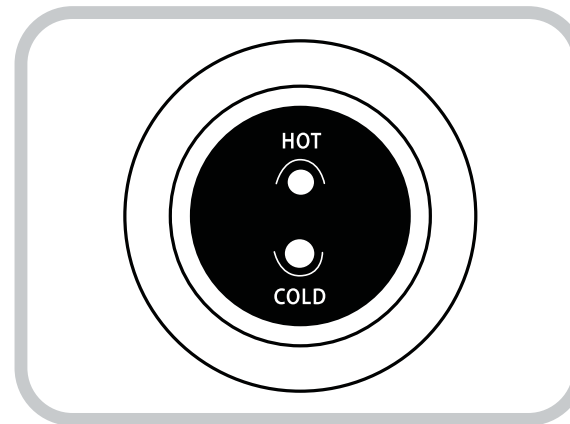

6. GUIA DE INSTALACIÓN

- Retire el empaque exterior e interior de la unidad.
- Utilizando ambas manos, una colocada debajo del panel frontal entre los dos grifos y la otra en el asa ubicada en la parte posterior, mueva la unidad y colóquela en el lugar deseado, siempre y cuando sea una superficie nivelada.
- ANTES DE CONECTAR ESTE ELECTRODOMÉSTICO A LA FUENTE DE PODER, permita que repose verticalmente por aproximadamente 24 horas. Esto reducirá la posibilidad de alguna falla de la unidad de enfriamiento debido a movimientos bruscos durante el envío.
- Esta unidad es solamente para uso en interiores y debe ser ubicada en un área fresca y ventilada.
- Coloque la unidad en una superficie plana que sea lo suficientemente fuerte para soportar el peso del dispensador.
- Mantenga el área alrededor de la unidad libre de polvo y suciedad.
- Evite que la unidad tenga contacto directo con la luz solar y con otras fuentes de calor (estufas, calentadores, radiadores, etc.)

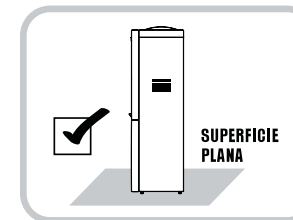
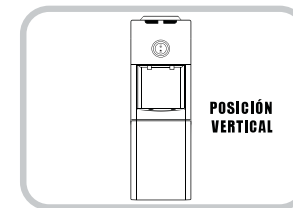

6. GUIA DE INSTALACIÓN

- La luz solar de forma directa puede afectar la unidad con el tiempo y las fuentes de calor pueden incrementar su consumo eléctrico. Las temperaturas frías extremas pueden causar que este electrodoméstico no funcione apropiadamente.
- La luz solar de forma directa puede causar la reproducción de algas dentro del botellón de agua, lo cual puede provocar un mal funcionamiento de la unidad.
- NO ubique la unidad en áreas donde la temperatura se ubique por debajo de 0°C / 32°F.
- Acomode el enfriador de agua dejando al menos 6 pulgadas de espacio entre la unidad y la pared, esto permitirá la circulación de aire necesaria para enfriar el compresor.
- Por favor siga las instrucciones para colocar el botellón de agua antes de conectar la unidad a la fuente de poder.
- Asegúrese que los interruptores de agua fría y caliente estén apagados antes de conectar la unidad a la fuente de poder.
- No use un adaptador con esta unidad.
- No use una extensión con esta unidad. Si el cable de electricidad es muy corto, contacte un electricista certificado para que instale un toma corriente cerca de la unidad.
- Conecte la unidad a un toma corriente con contacto a tierra que esté conectado apropiadamente. No corte ni remueva el contacto a tierra del toma corriente bajo ninguna circunstancia. Si tiene alguna pregunta relacionada a la electricidad y/o toma a tierra debe contactar a un electricista certificado.

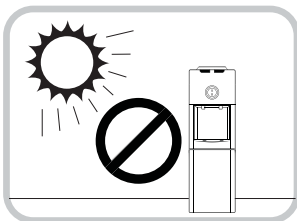

ATENCIÓN: Si no tiene previsto utilizar la función de agua caliente por un período de tres días o más, es recomendable apagar el interruptor de esta función.

7. INSTALAR EL DISPENSADOR POR PRIMERA VEZ

PASOS IMPORTANTES ANTES DE USAR SU DISPENSADOR DE AGUA.

ANTES DE CONECTAR ESTE ELECTRODOMÉSTICO A LA FUENTE DE PODER, permita que repose en posición vertical por aproximadamente 24 horas. Esto reducirá la posibilidad de alguna falla de la unidad de enfriamiento debido a movimientos bruscos durante el envío.

ADVERTENCIA: Por favor asegúrese que la unidad esté apagada cuando los tanques de agua caliente y fría estén vacíos. Siempre debe haber agua dentro de los tanques antes de prender cualquier interruptor.

El dispensador de agua ha sido limpiado previamente en la fábrica, sin embargo los tanques de reserva, agua caliente y fría, así como las tuberías, deben ser enjuagadas con agua fresca antes de usarlo como sigue (por favor repita el proceso nuevamente si hay un mal sabor u olor):

7. INSTALAR EL DISPENSADOR POR PRIMERA VEZ

1. Asegúrese que la unidad esté desenchufada.
2. Remueva el embudo girándolo hacia la izquierda o derecha según el modelo. Asegúrese que el Embudo de Agua Caliente (pieza de plástico semi-transparente) se encuentre colocado firmemente en la punta metálica del tanque y el Disco Antibacterial esté adherido a la superficie superior del Embudo de Agua Caliente (Fig.1).
3. Llene el tanque de agua con agua de grifo hasta que esté lleno hasta al menos 1 pulgada por encima del Embudo de Agua Caliente. Permita que el agua se asiente en los tanques de agua caliente y fría por lo menos 5 minutos. (Fig. 2)
4. Presione en cada una de las llaves (caliente y fría) para confirmar que el agua está corriendo por la unidad. (Fig. 3)
5. Conecte el dispensador al toma corriente. Por favor revise antes las secciones de INSTRUCCIONES IMPORTANTES DE SEGURIDAD Y GUIA DE INSTALACIÓN.
6. Prenda el interruptor de agua caliente, espere unos minutos y luego prenda el interruptor de agua fría. Permita que la unidad alcance las temperaturas mínimas del agua caliente y agua fría. Esto tomará aproximadamente 60 minutos y las Luces Indicadoras se apagarán. (Fig. 4)
7. Pruebe la temperatura del agua presionando cada una de las llaves.
8. Apague los interruptores de agua caliente y fría y desconecte la unidad del toma corriente.
9. Proceda a drenar el agua de cada uno de los grifos hasta que haya salido toda el agua.
10. Gire en sentido contrario a las manijas del reloj la tapa de drenaje para abrirla y drene el agua de los tanques. No incline la unidad para drenar el agua. (Fig. 5)
11. Cierre la tapa de drenaje girándola en el sentido de las agujas del reloj.
12. Coloque de nuevo el embudo en su posición original.
13. La unidad está lista para ser usada. Por favor prosiga a la sección con las instrucciones para colocar el botellón de agua.

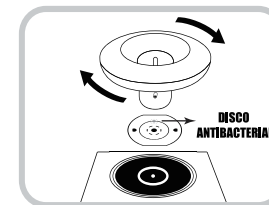

Fig.1

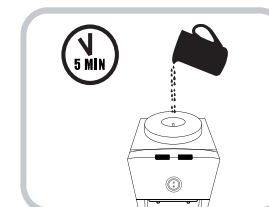

Fig.2

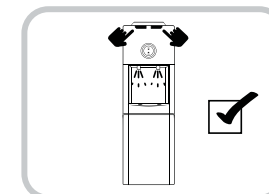

Fig.3

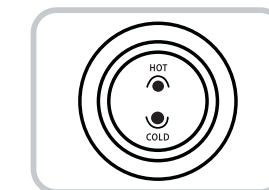

Fig.4

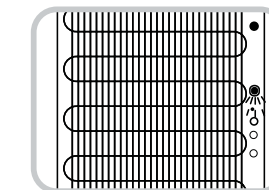

Fig.5

8. INSTRUCCIONES PARA COLOCAR EL BOTELLON DE AGUA

ADVERTENCIA: Solo use botellones de 3 o 5 galones con este dispensador de agua.

ADVERTENCIA: Asegúrese que la unidad esté apagada cuando los tanques de agua caliente y fría estén vacíos. Siempre debe haber agua dentro de los tanques antes de prender cualquier interruptor.

Colocar botellones con tapa a prueba de derrames

- Esta unidad contiene un embudo con punta para evitar derrames cuando se usan botellones con tapa a prueba de derrames.
- Levante cuidadosamente el botellón (aprox. 40 libras por el botellón de 5 galones). Doble sus rodillas para levantar el botellón, no su espalda. No coloque las manos bloqueando la abertura del botellón mientras lo está colocando. Pida ayuda si no le es posible levantar el botellón.
- Invierta el botellón de 3 o 5 galones sobre la unidad y cuidadosamente permita que el cuello del botellón se deslice dentro del embudo, asegúrese que la tapa a prueba de derrames se deslice hacia la punta del embudo.
- La punta del embudo romperá el sello de la tapa a prueba de derrames permitiendo que el agua fluya sin derrames desde el botellón hacia el embudo y los tanques de agua.
- Permita que el agua llene todos los tanques por aproximadamente un minuto.
- Presione en las llaves de agua para confirmar que el agua fluye en todos los grifos (Asegurese de sacar al menos un vaso de agua caliente y otro de agua fría).
- Conecte la unidad al toma corriente.
- Prenda el interruptor de agua caliente, espere unos minutos y prenda el interruptor de agua fría. Permita que la unidad alcance las temperaturas mínima de agua caliente (194° F / 90° C) y máxima de agua fría (50° F / 10° C). Esto tomará aproximadamente 45 minutos y las Luces Indicadoras se apagarán.
- Pruebe la temperatura del agua presionando cada una de las llaves.
- Su dispensador de agua está listo para ser utilizado.

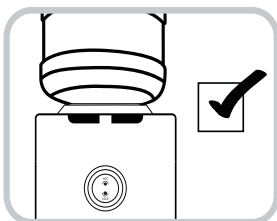
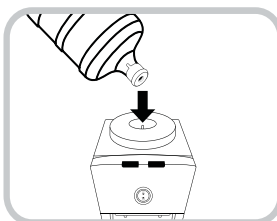
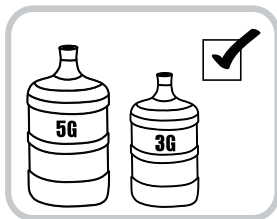

8. INSTRUCCIONES PARA COLOCAR EL BOTELLON DE AGUA

Colocar botellones sin tapa a prueba de derrames

- Remueva la tapa del botellón de agua de 3 o 5 galones y utilice un paño limpio para limpiar el cuello del botellón.
- Levante cuidadosamente el botellón (aprox. 40 libras por el botellón de 5 galones). Doble sus rodillas para levantar el botellón, no su espalda. No coloque las manos bloqueando la abertura del botellón mientras lo está colocando. Por favor pida ayuda si no le es posible levantar el botellón.
- Invierta el botellón de 3 o 5 galones sobre la unidad y cuidadosamente permita que el cuello del botellón se deslice dentro del embudo, asegúrese que el cuello se deslice hacia la punta del embudo.
- Permita que el agua llene todos los tanques por aproximadamente un minuto.
- Pruebe la temperatura del agua presionando cada una de las llaves (llene al menos un vaso de agua caliente y otro de agua fría).
- Conecte la unidad al toma corriente.
- Prenda el interruptor de agua caliente, espere unos minutos y prenda el interruptor de agua fría. Permita que la unidad alcance las temperaturas mínima de agua caliente (194° F / 90° C) y máxima de agua fría (50° F / 10° C). Esto tomará aproximadamente 45 minutos y las Luces Indicadoras se apagarán.
- Pruebe la temperatura del agua presionando cada una de las llaves.
- Su dispensador de agua está listo para ser utilizado.

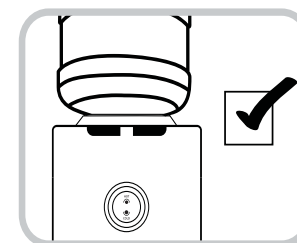
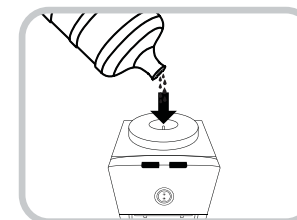
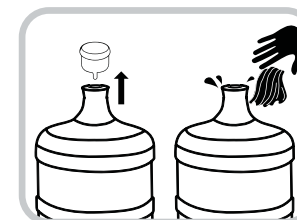

Pasos para reemplazar botellones de agua

ADVERTENCIA: : Asegúrese que la unidad esté apagada cuando los tanques de agua caliente y fría estén vacíos. Siempre debe haber agua dentro de los tanques antes de prender cualquier interruptor.

- Apague los interruptores de agua caliente y fría.
- Retire el botellón vacío del dispensador.
- Proceda a colocar el nuevo botellón siguiendo las INSTRUCCIONES PARA COLOCAR EL BOTELLON DE AGUA.

9. AJUSTE DEL TERMOSTATO DEL AGUA FRÍA

En la parte posterior de la unidad hay una etiqueta amarilla que cubre el tornillo que permite ajustar el termostato de agua fría.

ADVERTENCIA: ajuste el termostato del agua fría solo en caso de ser absolutamente necesario. Ajustarlo en exceso puede causar fallas en el compresor y puede afectar la eficiencia energética de la unidad. Lea cuidadosamente el Manual de Instrucciones para Ajustar el Termostato de Agua Fría.

La temperatura estándar de fábrica está establecida en 42.8 °F (6 °C). Para realizar un ajuste del termostato de agua fría, rompa el sello y con un destornillador plano gire el tornillo del termostato de agua fría NO MÁS de 45 ° en el sentido de las agujas del reloj para llevar la temperatura establecida a 41 °F (5 °C). NO GIRE más allá de los 45 °.

AJUSTE DEL TERMOSTATO DE AGUA FRÍA
ADVERTENCIA: Ajuste el termostato de agua fría solo en caso de ser absolutamente necesario. Ajustarlo en exceso puede causar fallas en el compresor y puede afectar la eficiencia energética de la unidad. Lea cuidadosamente el Manual de Instrucciones para Ajustar el Termostato de Agua Fría.
 -La temperatura estándar de fábrica está establecida en 42.8 °F (6 °C).
 -Gire el tornillo del termostato de agua fría NO MÁS de 45 ° en el sentido de las agujas del reloj para llevar la temperatura establecida a 41 °F (5 °C). NO GIRE más allá de los 45 °.
 Nota: Gire en sentido contrario a las agujas del reloj (0-45°) si el compresor continúa funcionando por más de 1 hora.



ROMPA EL SELLO PARA AJUSTAR EL TERMOSTATO

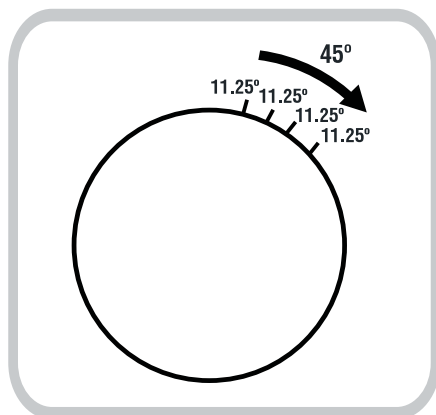

Ejemplo de 45°.
 La posición del tornillo puede variar de acuerdo a la unidad. Por lo tanto el punto de inicio para dar vuelta será distinto en cada unidad.

(Use un destornillador plano para hacer el ajuste)

NOTA: Si el compresor funciona continuamente por más de 1 hora, de vuelta al tornillo unos grados (0-45°) en el sentido contrario a las agujas del reloj hasta que pare el compresor (permítale un lapso de 10 minutos después de cada ajuste hasta que pare el compresor).

10. MANTENIMIENTO

CUIDADO:

- Antes de limpiar la unidad apague los interruptores del agua caliente y fría, y desenchufe la unidad del toma corriente.
- Nunca utilice elementos corrosivos o químicos para limpiar esta unidad.
- Cuando la unidad no esté en uso, almacénela en un lugar seco y fuera del contacto directo con la luz solar.

Limpieza externa del enfriador de agua

- Para limpiar el exterior de la unidad, utilice un paño suave con agua tibia. Evite utilizar limpiadores abrasivos y materiales duros para prevenir daños y/o rayones a la unidad.
- Limpie la bandeja de derrames con frecuencia para evitar la acumulación de agua. Para remover la bandeja de derrames simplemente levante y hale hacia fuera.
- Para limpiar la parte posterior de la máquina, limpie con un saca polvo, un paño de microfibra y/o aspire el espiral de alambre usando el accesorio de cepillo de la aspiradora (por favor refiérase al manual de instrucciones del usuario de la aspiradora).

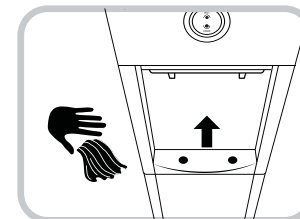

Almacenamiento del enfriador de agua

Por favor siga estas instrucciones para almacenar esta unidad cuando no vaya a ser utilizada por un largo periodo de tiempo.

- Apague los interruptores del agua caliente y fría. Desenchufe el cable de electricidad del tomacorriente.
- Drene el agua usando las llaves y la tapa de drenaje.
- Esta unidad debe ser almacenada verticalmente y protegida del polvo.

11. ESPECIFICACIONES TECNICAS

Numero de Modelo	HWBAP1062 Series
Voltaje y Frecuencia	115V/60Hz
Corriente Total	485W
Poder de Calentamiento	400W
Poder de Enfriamiento	85W
Capacidad de Calentamiento	4L/h - ≥ 90°C (1.06 G/h - ≥ 194°F)
Capacidad de Enfriamiento	2L/h - ≤ 10°C (0.53 G/h - ≤ 50°F)
Refrigerante al Compresor	Eco Friendly R134a

12. FICHA TÉCNICA DE RENDIMIENTO

- No use el aparato con agua que no sea segura o de dudosa calidad sin la desinfección adecuada antes o después del sistema.
- En vista de que las pruebas fueron efectuadas bajo condiciones de laboratorio, el rendimiento real puede variar.
- Este sistema ha sido probado de acuerdo con las normas NSF/ANSI 42 para bacteriostasis. La concentración de las sustancias indicadas en el agua que entra al sistema se redujo a una concentración menor o igual al límite permitido para el agua que sale del sistema, según se especifica en las normas NSF/ANSI 42.

Sustancia desafío	Desafío requerido*
Bacteria nativa en agua	+/-20%

* Concentración Máxima de 1.0×10^3 CFU/ML - 1.5×10^5 CFU/ML, los valores reales permanecieron igual dentro de una variación de 9.57% a 2.82%

13. GUIA DE SOLUCION DE PROBLEMAS

SI ESTA UNIDAD NO ESTÁ FUNCIONANDO CORRECTAMENTE, REVISE LA SIGUIENTE TABLA PARA RESOLVER LOS PROBLEMAS MÁS COMUNES:

Problema	Causa Posible	Solución
No sale agua de los grifos	<ul style="list-style-type: none"> • No hay agua dentro de los tanques. • Los tanques y/o tubos dentro de la unidad están atorados. • Las llaves no están funcionando apropiadamente. 	<ul style="list-style-type: none"> • Asegúrese que los tanques tienen agua. • Contacte Servicio al Consumidor.
No dispensa agua caliente	<ul style="list-style-type: none"> • El interruptor del agua caliente está apagado. • La unidad se ha sobrecalentado. • El interruptor de agua caliente está dañado. 	<ul style="list-style-type: none"> • Encienda el interruptor de agua caliente. Pruebe la temperatura después de 45 minutos. • Apague el interruptor de agua caliente y permita que la unidad descance por 1 hora. Encienda nuevamente el interruptor de agua caliente (asegúrese que los tanques tengan agua adentro). • Contacte Servicio al Consumidor.
No dispensa agua fría	<ul style="list-style-type: none"> • El interruptor del agua fría está apagado. • La unidad se ha sobrecalentado. • El interruptor de agua fría está dañado. 	<ul style="list-style-type: none"> • Encienda el interruptor de agua fría. Pruebe la temperatura después de 45 minutos. • Apague los interruptores de agua fría y caliente, y permita que la unidad descance por 1 hora. Encienda ambos interruptores otra vez (asegúrese que los tanques tengan agua adentro). • Contacte Servicio al Consumidor.
Fuga de agua en la unidad	<ul style="list-style-type: none"> • La bandeja de derrames está llena. • El botellón de agua no fue colocado correctamente. • Fuga de agua dentro de la unidad. 	<ul style="list-style-type: none"> • Vacíe la bandeja de derrames. • Apague los interruptores de agua caliente y fría y seque la parte exterior de la unidad y sus alrededores. • Si el problema continúa, contacte Servicio al Consumidor.
Olor en el agua	<ul style="list-style-type: none"> • Nueva unidad. • La unidad no ha sido usada por un largo periodo de tiempo. • Tal vez tenga un problema de algas. 	<ul style="list-style-type: none"> • Proceda a seguir las instrucciones de Instalar su Dispensador por Primera Vez en la página 8. • Si el problema continúa, contacte Servicio al Consumidor.
Descargas eléctricas bajas	<ul style="list-style-type: none"> • La unidad no está correctamente conectada a tierra. • El cable de electricidad está dañado. 	<ul style="list-style-type: none"> • Por favor llame a un electricista certificado para que lo asista con cualquier problema eléctrico. • Si el problema continúa, contacte Servicio al Consumidor

Para cualquier problema no incluido en esta tabla, por favor contacte Servicio al Consumidor al: 1-855-687-2223

No intente desarmar la unidad por sí mismo. El fabricante no asume ninguna responsabilidad de los daños o incidentes que resulten de esta acción, la cual también anulará la garantía del fabricante.

14. CONSEILS DE SÉCURITÉ IMPORTANTS

AVERTISSEMENT Pour réduire le risque d'incendie, de choc électrique ou de blessure lors de l'utilisation de votre appareil, suivre ces précautions de base:

- Lire et comprendre toutes les instructions avant d'utiliser le distributeur d'eau.
- Votre distributeur d'eau fonctionne avec un courant de 115V AC, 60 Hz. Ne pas brancher ce produit à un courant 220V.
- Avant d'utiliser le produit retirez-le de son emballage et vérifiez s'il est en bon état.
- NE PAS utiliser le produit avec un cordon ou une fiche endommagé. Utilisation d'une rallonge n'est pas recommandée avec cet appareil.
- Assurez-vous que le distributeur d'eau est branché sur un DDFT (disjoncteur-détecteur de fuites à la terre) exclusive et correctement installé. Ne pas couper ou enlever la troisième (terre) du cordon d'alimentation en aucune circonstance. Toutes les questions concernant la puissance et / ou mise à la terre doivent être adressées à un électricien certifié. Une utilisation incorrecte de la prise de terre peut entraîner un risque de choc électrique. Si le cordon d'alimentation est endommagé, le faire remplacer par un centre de service agréé.
- NE faire fonctionner PAS le cordon d'alimentation sous un tapis ou le couvrir avec des tapis longs. Gardez le cordon loin des endroits où on peut trébucher.
- Débranchez toujours l'appareil de la source d'alimentation avant de le nettoyer, de le réparer ou de le déplacer.
- Assurez-vous d'éteindre l'appareil lorsque les réservoirs d'eau chaude et froide sont vides. L'eau doit toujours être présente à l'intérieur des réservoirs avant d'allumer l'appareil. Ne pas prendre cet avertissement en compte peut causer des dommages permanents à la surchauffe de l'appareil.
- Retirez le cordon d'alimentation de la prise électrique en saisissant et en tirant uniquement sur la prise, ne tirez jamais sur le cordon.
- NE tentez PAS de réparer ou ajuster les fonctions électriques ou mécaniques de l'appareil, car cela peut annuler la garantie.
- NE laissez PAS les enfants jouer avec cet appareil, l'emballage ou les sacs en plastique.
- Si l'appareil est endommagé ou fonctionne mal, ne le gardez pas en marche. Reportez-vous à la section de dépannage et / ou s'il vous plaît demander des conseils professionnels.
- Ne jamais placer le produit où il risque de tomber dans une baignoire ou un autre récipient à l'eau. NE l'utiliser PAS dans les salles de bains ou à l'extérieur.

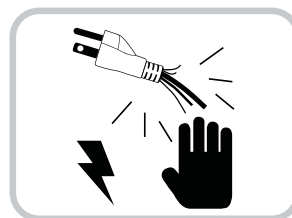
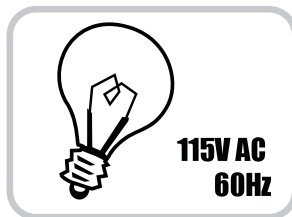

14. CONSEILS DE SÉCURITÉ IMPORTANTS

- Cet appareil n'est pas destiné à être utilisé par des personnes (y compris les enfants et les personnes âgées) souffrant des capacités physiques, sensorielles ou mentales réduites, ou qui manque d'expérience et de connaissances, à moins qu'elles ne soient surveillées ou ont été fournis des instructions concernant l'utilisation de l'appareil par un responsable.
- Ne jamais utiliser de liquides inflammables pour nettoyer les pièces détachées. Les vapeurs peuvent provoquer un risque d'incendie ou d'explosion.
- Ne pas conserver ni utiliser d'essence ou d'autres vapeurs et liquides inflammables à proximité de cet appareil ou de tout autre distributeur d'eau. Les vapeurs peuvent provoquer un risque d'incendie ou d'explosion.
- Conservez ces instructions pour référence ultérieure

